

MODERN
DECO

コードレススティッククリーナー

品番：aza01

取扱説明書

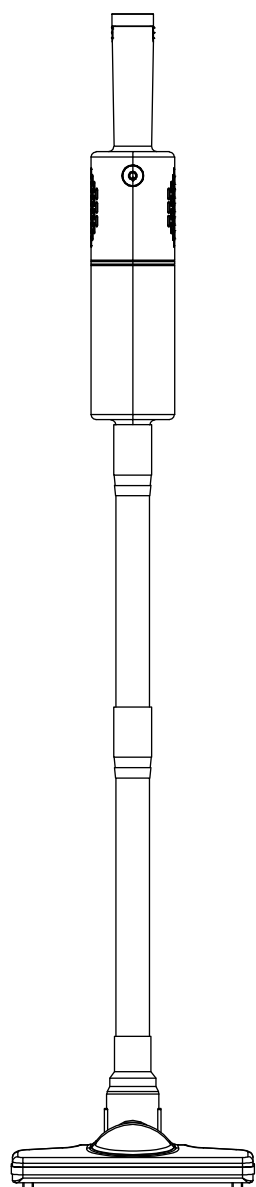



目次	
安全上のご注意	2/3/4
各部の名称	5
使用前の準備	6
掃除機を組み立てる	6
掃除機を組み立てる際の注意	7
使用方法	7/8
ゴミの捨て方	8
お手入れ方法について	9
故障かなと思ったら	10/11
仕様	11
保証書	12

このたびは弊社商品をお買い上げいただきまして誠にありがとうございます。
ご使用前に、この取扱説明書を最後までお読みいただき、正しい使い方で
末永くご愛用ください。お読みになった後は、いつでも取り出せる場所に
大切に保管してください。

安全上のご注意

ここに示した注意事項は、危害や損害を未然に防止するための重要な内容ですので、必ずお守りください。

 **警告** 人が死亡または重傷を負う可能性が想定される内容を示します。

 **注意** 人が障害を負う可能性及び物的損害の発生が想定される可能性を示します。









絵表示の例

 本記号は「強制(必ずおこなってください)」を示します。







 本記号は「禁止(しないでください)」を示します。

リチウムイオン電池の取扱について

警告



















-  改造、分解、修理は絶対に行わないでください。電池の漏液、発熱、発火、損傷の原因となります。
-  本商品以外の機器への接続はおこなわないでください。過流電により電池の漏液、発熱、発火、損傷の原因となります。
-  電池を単独で充電しないでください。電池の漏液、発熱、発火、損傷の原因となります。
-  電池を火の中や極度に熱された器具の中に投入しないでください。電池の漏液、発熱、発火、損傷の原因となります。
-  電池のプラスとマイナスの端子同士を金属や電流が流れるもので接続しないでください。また電池を電気を通す各種金属製品と一緒に持ち込んだり、保管しないでください。端子同士がショートし、電池の漏液、発熱、発火、損傷の原因となります。
-  電池には損傷や衝撃を与えたりしないでください。電池の漏液、発熱、発火、損傷の原因となります。
-  電池の中身を漏らすような行為は絶対におこなわないでください。ショートや発熱の原因となります。
-  万が一、電池から漏れた液体が目に入るなどした場合は、すぐにきれいな水で洗い流し、医師の治療をうけてください。目に障害が残ったり、失明する恐れがあります。

注意

-  電池から漏れた液体が皮膚や衣服に付着した場合は、すぐにきれいな水で洗い流してください。皮膚への違和感、かぶれ、炎症をおこす恐れがあります。
-  電池や商品本体の廃棄はお住まいの自治体の指示に従って廃棄してください。でないと電池の発火や環境破壊の原因となります。
-  所定の充電時間を超えても、満充電にならない場合は充電を停止してください。発熱、発火、損傷の原因となります。
-  電池は消耗品ですので、保証の適応外となります。
-  電池は消耗部品です。周辺の温度、使用時間、その他使用環境など使用条件によりその寿命は異なります。また繰り返し充電してのご使用で使用可能時間はだんだんと短くなっていきます。正しく充電しても、使用できる時間が著しく短くなっている場合は電池の寿命が考えられます。
-  約 3.5 時間充電しても 1~2 分程度で動かなくなる場合は電池の寿命が考えられます。















安全上のご注意

警告

-  電源は一般家庭用 100V, 50/60Hz のものを使用してください。火災、感電、故障の原因となります。
-  排気口に金属類やピンを入れたり、物をつまらせるようなことはお止めください。故障や感電、損傷、ケガの原因となります。
-  絶対に修理、分解をしないでください。また改造は絶対にお止めください。発火や誤作動によりケガや損傷の原因となります。
-  濡れた手、もしくは水分を含んだ手で AC アダプタの抜き差しをおこなわないでください。感電する恐れがあります。
-  充電中にアダプタが異常に熱をもった場合は直ちに使用を停止し、当社カスタマーセンターまでご連絡ください。そのまま使用するとショートしたり発火したりする恐れがあります。
-  AC アダプタをカバーや布などで覆った状態で使用しないでください。熱がこもって発火したり、異常発熱の原因となります。
-  本商品付属の AC アダプタ以外のものを使用したり、本商品のアダプタを他商品に使用しないでください。発火、火災、感電や電池の漏液、破損、損傷の原因となります。
-  本商品にガソリン、シンナー、灯油、アルコールなどの可燃物、燃えかす、タバコの吸い殻などを吸いこませないでください。火災、異常作動の原因となります。
-  本商品の水洗いや、風呂場などの湿った場所での使用はお止めください。感電、故障の恐れがあります。
-  風呂場の近くや湿気の多い場所、湿度の極度に高い場所、水に濡れる可能性のある場所で使用しないでください。感電、発火、異常発熱、誤作動の原因となります。
-  掃除機のメンテナンスをおこなう場合は電源を抜いてからおこなってください。感電やケガ、損傷の原因となります。
-  定期的に AC アダプタ、コード、プラグに異常がないか確認してください。異常が見つかった場合直ちに使用を停止し、当社カスタマーセンターまでご連絡ください。そのまま使用すると感電、発火、異常発熱の原因となります。
-  本商品を充電する時以外は AC アダプタをコンセントから抜いてください。絶縁劣化による感電、漏電火災の原因となります。
-  ガソリン、ベンジン、シンナー、アルコールなど引火性のものの近くでの使用は避けてください。爆発や火災原因となります。
-  赤ちゃん、子供が本商品で遊ばない様に注意し、小さい子の手の届かない場所で保管してください。ケガ、損傷の原因となります。
-  赤ちゃん、子供の近くでの使用は避けてください。感電やケガをさせる原因となります。
-  本製品を正しく使用できない恐れのある人(幼児、子供含む)が単独で使用することはやめてください。ご使用の際は安全に使用できる環境かつ監督者の指導のもとで使用するようにしてください。
-  子供のいる場所での使用は十分注意してください。また子供がいる場所に製品を放置することはやめてください。掃除機を動作させている時も子供には掃除機を触らせないでください。特に吸い込み部分を触るとケガの恐れがありますので特に注意してください。

安全上のご注意

注意

-  ACアダプタやコードに異常がみられた場合やコンセントの差し込みが正常でない場合は使用を中止してください。感電、ショート、発火の原因となります。
-  ヘッドの吸気口を塞いだままの状態での運転、使用はお止めください。加熱によって変形したり、発火、損傷の原因となります。
-  直射日光が当たる場所は避けて保管してください。また直射日光が当たる場所に放置しないでください。変形、故障の原因となります。
-  排気口にもものを入れたり、塞いだりしないでください。故障、損傷の原因となります。
-  火気を含むものに近づけないでください。変形、変色、溶解、故障の原因となります。
-  クッションフロア、特殊な床面などキズのつきやすい素材にはキズをつけないよう十分注意して使用してください。
-  電源コードやプラグにキズをつけたり破損させたりするような行為は避けてください。また引っ張る、無理に曲げる、加工や改造をおこなう、ねじる、束ねる、重いものを載せる、熱を持った器具に近づける、などの行為はしないでください。
-  ACアダプタを抜く際は、コードを持って抜くのではなく、ACアダプタそのものを持って抜いてください。断線、ショート、感電の原因となります。
-  ACアダプタのプラグに付着しているほこり、チリなどは定期的に掃除して取り除き、清潔な状態を保ってください。絶縁不良になる場合があり、発火や火災の原因にもなります。ACアダプタを定期的に乾いた布で拭いて常に清潔な状態に保ってください。
-  液体、湿ったゴミ、ガラスや金属など鋭利なもの、多量の粉体(砂、粉など目詰まりしやすいもの)、長い紐状のもの、ホースに詰まるような大きなゴミなどは吸わせないでください。故障、破損の原因となります。
-  屋外や浴室、プールなど湿気の多い場所や水に濡れる可能性のある場所では使用しないでください。感電やケガの原因となります。
-  電源コードやACアダプタが破損した状態で本製品を使用しないでください。ACアダプターが機能しない場合や落としたり破損した場合、液体に浸った場合も使用を中止し、当社カスタマーセンターまでご連絡ください。
-  階段や大きな段差を掃除する場合は特に注意してください。
-  タバコ、マッチ、熱をもった灰など火のついていたり煙の出ているもの、高熱のものは吸い込ませないでください。また灰やトナー、金属粉、金属片なども吸い込ませないでください。故障や火災の原因となります。
-  バッテリーの廃棄はお住いの自治体の規定に従って廃棄してください。

各部の名称

使用時

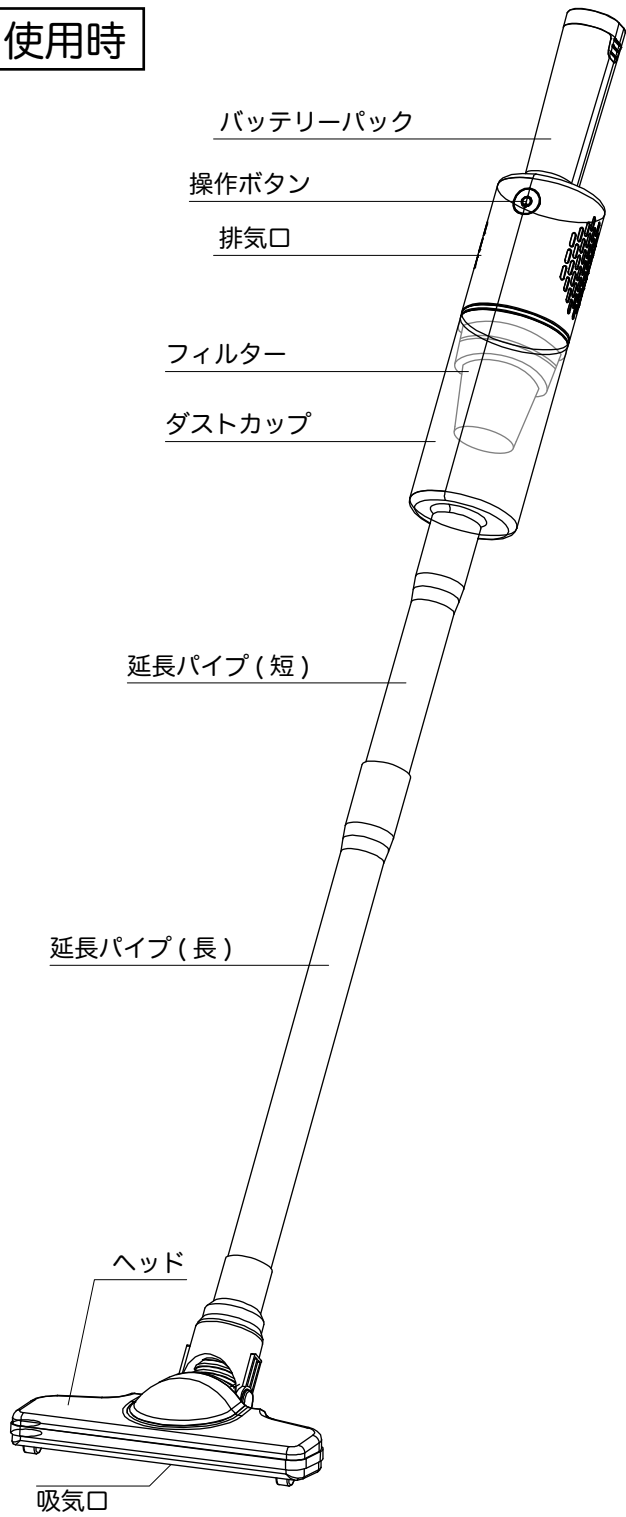

梱包内容

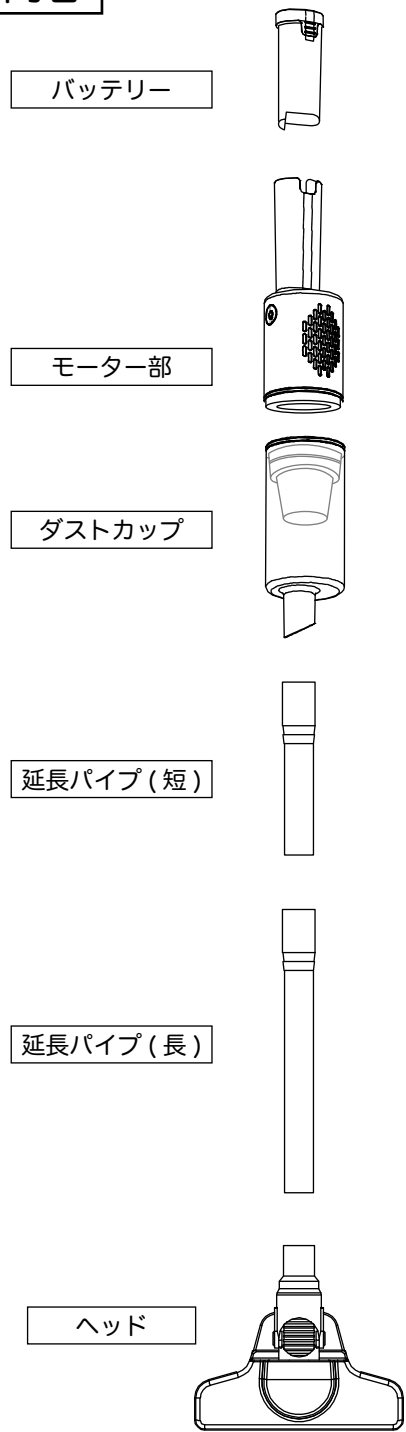

付属品

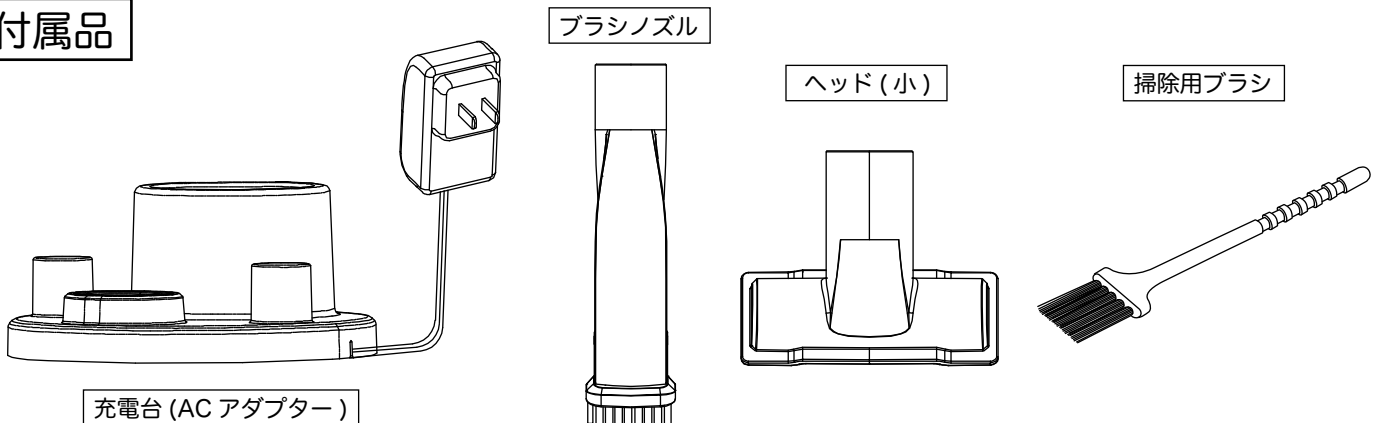

使用前の準備

バッテリーを充電する

- AC アダプタをコンセントに差し込んでください。
- 充電台にバッテリーを差し込んで充電をしてください。バッテリーを充電台に差し込むとランプが青く点滅し充電を開始します。充電が完了すると点滅が点灯に変わりますので満充電になったらバッテリーを外して充電を終了してください。

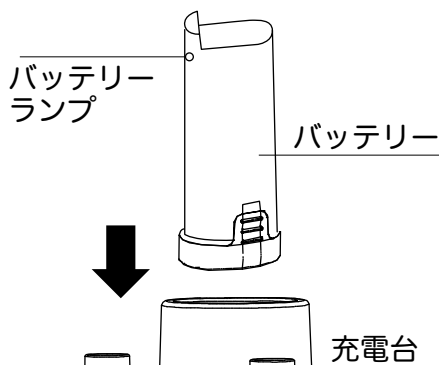
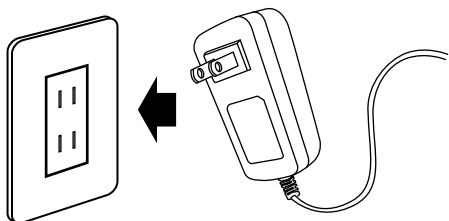

バッテリーを差し込む向きはどちらでも構いません。

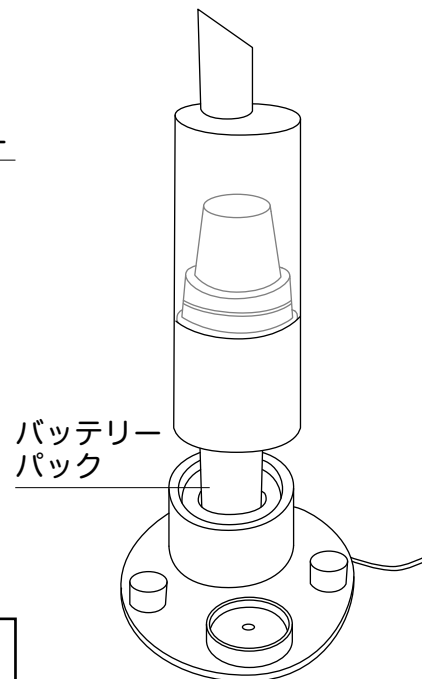

バッテリーをバッテリーパックに差した状態でも充電ができます。

※満充電まで約 3.5 時間となります。

- 室温が 5~35°C の室内環境で充電してください。室温が低すぎる場所、高温の場所では正しく充電されなかったり、充電時間が長くなる原因となります。また電池の劣化の原因ともなります。70°C を超える場合は発熱、破裂、発煙、発火の原因となります。
- 充電中は充電台や AC アダプタが熱を持ちますが異常ではありません。

バッテリーを長持ちさせるために

- 使用時間にかかわらず、使用後は必ず充電してください。
- 長時間使用しない場合は、充電台をコンセントから抜いてください。
- バッテリーを使い切ったまま放置すると、バッテリーが劣化する原因となります。長時間使用しない場合でも 2 ヶ月に 1 回程度充電をおこない満充電にしてください。

掃除機を組み立てる

ダストカップのロック表示の上にモーター部の操作ボタンがくるようにしてください。

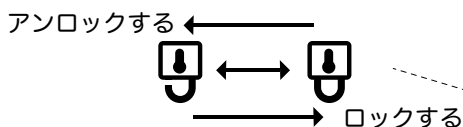

① 通常使用

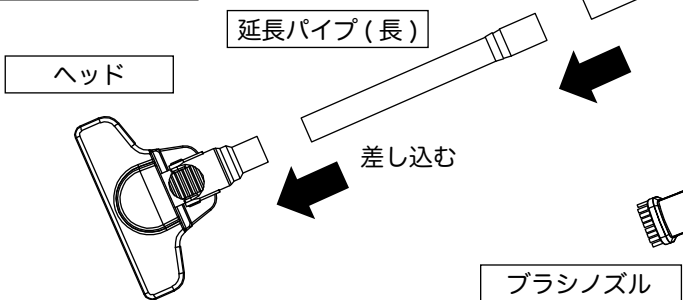

② ブラシノズル使用

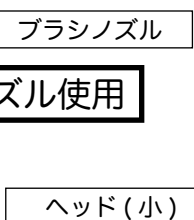

③ ヘッド(小)使用



掃除機を組み立てる際の注意

組立完了後、ヘッドと延長パイプが真っ直ぐになっているか確認をしてください。
真っ直ぐになっていない場合は以下の方法で調整をしてください。



ダストカップを持つ

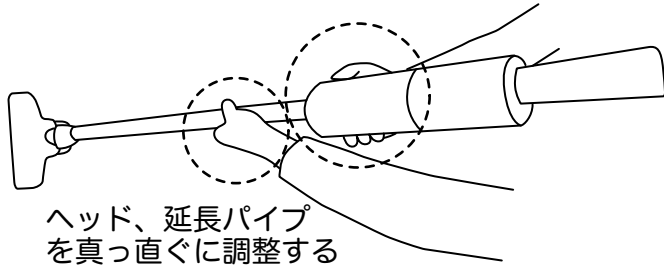

ダストカップが外れる恐れがありますので
このように持たないでください。

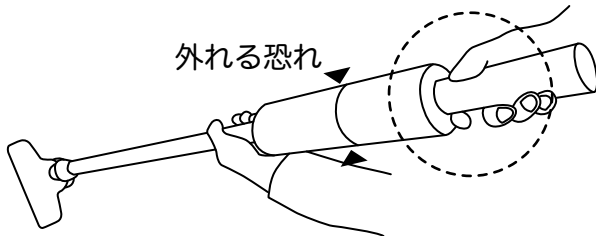

ダストカップとモーター部にある「▼」と「▲」を
合わせて、組み立ててください。

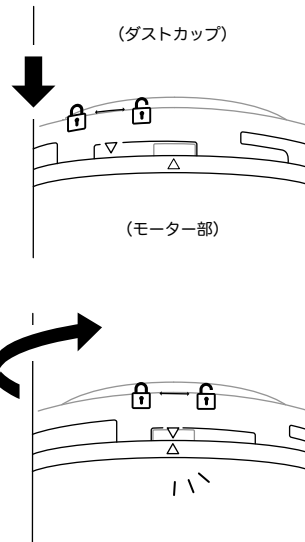

①ダストカップを
モーター部に
差し込みます。

②上下の▲が揃うよう
カチッと締まるまで
ダストカップを
回してください。

※誤って挿入すると
外しにくくなります。

使用方法

掃除機を使用する

①操作ボタンを押して掃除を開始します。操作ボタンを押すごとに吸い込み(標準運転)→吸い込み(強運転)
→停止の順に運転をします。運転(標準運転/強運転)の際は操作ボタンが青色に点灯します。

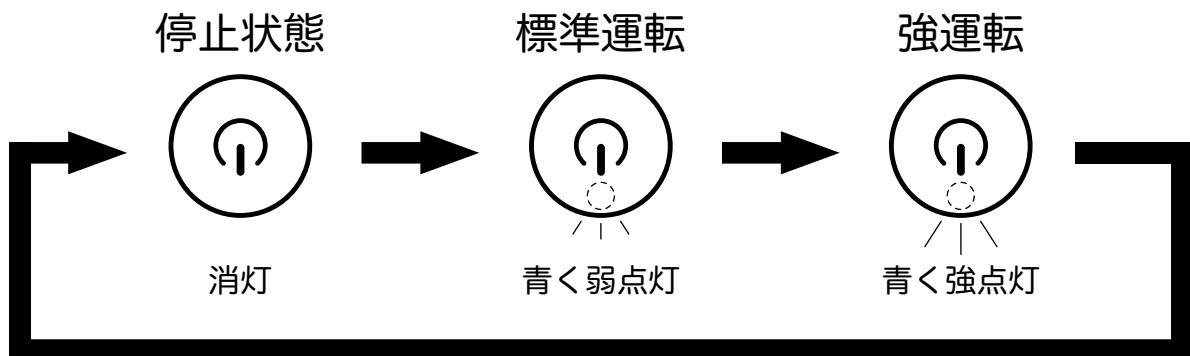

使用方法

①通常使用

操作ボタン

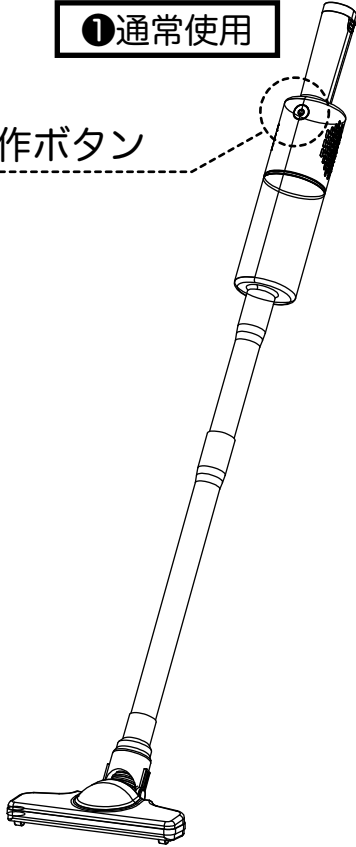

②ブラシノズル使用

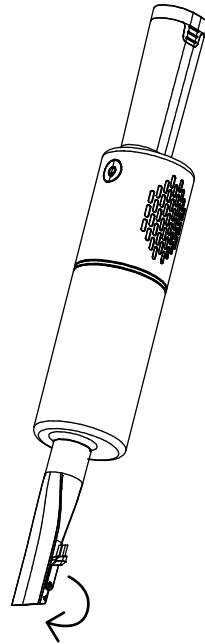

ブラシを回転させ
先まで出します。

③ヘッド(小)使用

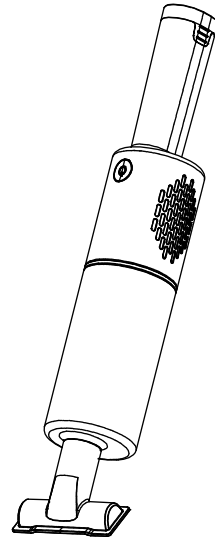

ゴミの捨て方

ゴミを捨てる

①ダストカップからモーター部を回して外し、ダストカップのフィルターを外してゴミを捨ててください。

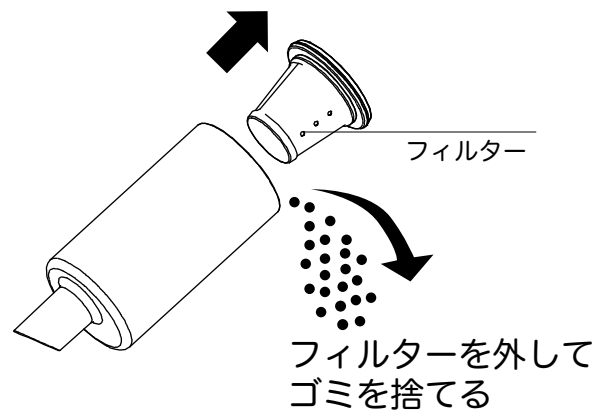
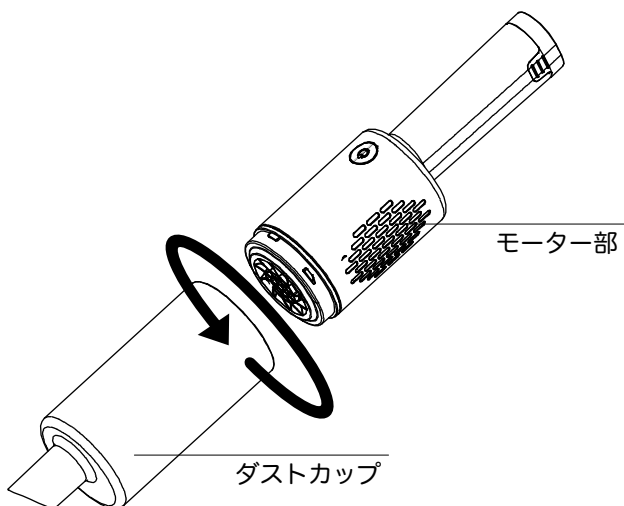

お手入れ方法について

本体、充電台のお手入れ

- 乾いた柔らかい布でホコリや汚れなどを拭き取ってください。
お手入れの際は必ず AC アダプターを抜いてからおこなってください。

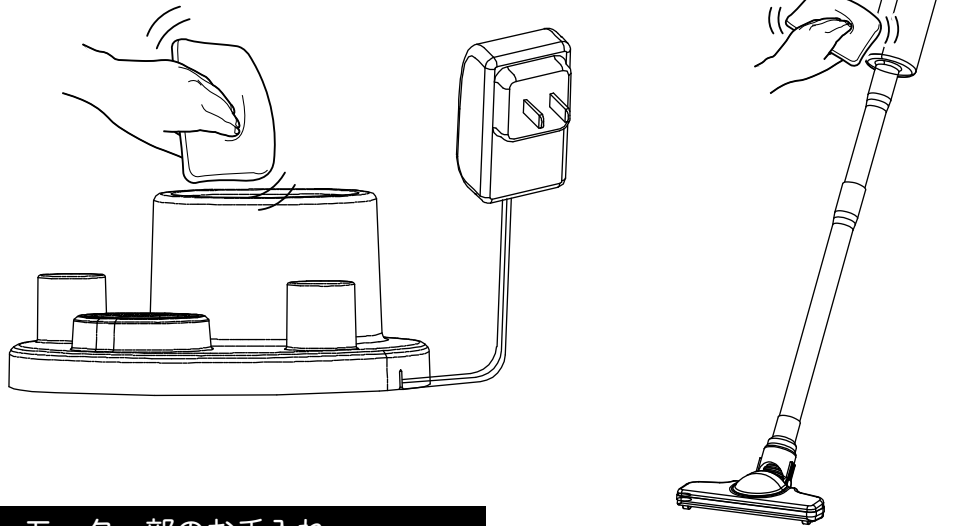

モーター部のお手入れ

- 乾いた柔らかい布でホコリや汚れなどを拭き取ってブラシなどで掃除してください。

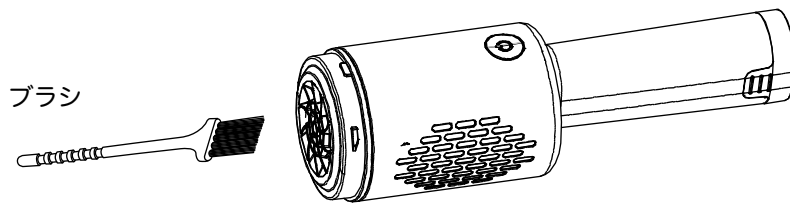

フィルターのお手入れ

- ダストカップからフィルターを外してブラシなどで掃除してください。

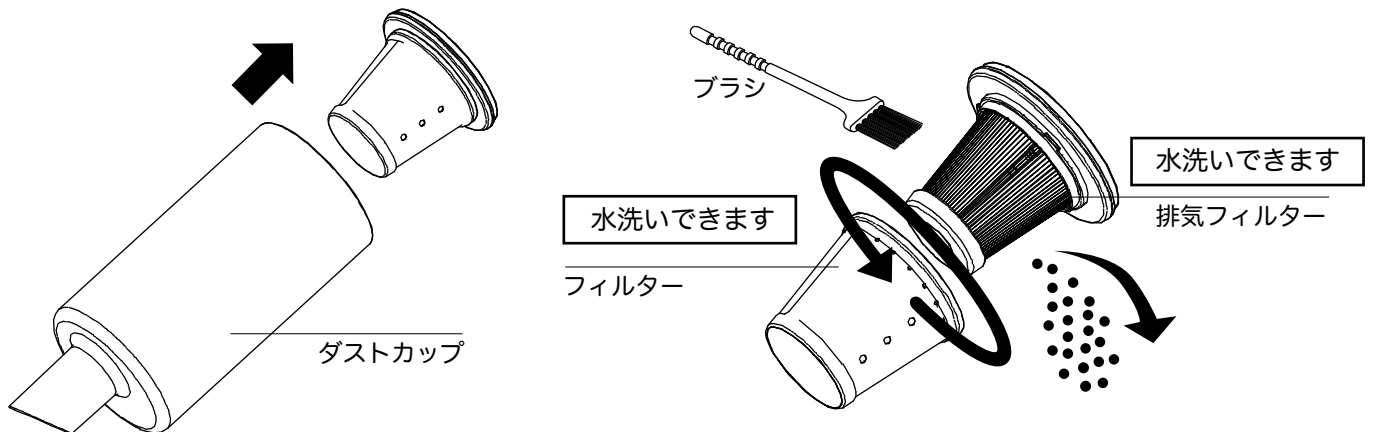

- フィルターのお手入れは必ず運転を停止した状態でおこなってください。
- 毎回ご使用後、排気フィルターをフィルターから抜いて、ゴミを捨ててください。
※掃除しないと、吸引力が弱くなったり、そのまま使い続けると運転が止まったりする恐れがあります。
- フィルター、排気フィルターは水洗いできます。約1か月に1度が目安です。
水道水ですすぎ洗いをして、しっかりと水気をとります。お湯や洗剤は使用しないでください。
洗い終えたフィルターは風通しの良い場所に置いてしっかりと乾燥させてください。
鋭利なもので排気フィルターを壊さないよう十分ご注意ください。

※フィルター掃除後の使用は、必ずフィルター、排気フィルターを装着して掃除をしてください。
フィルターを装着しないで掃除をすると故障や不具合の原因となります。

故障かなと思ったら

故障かなと思う前に、以下の現象がないか確認をお願いします。異常が見つかった場合は使用を中止し、当社カスタマーセンターまでご連絡ください。

- 本体が熱い。
 - モーターの作動による熱です。
 - 故障ではありませんが、異常を感じた場合は使用を中止し、当社カスタマーセンターまで連絡をお願い致します。
- 充電がうまくできない。
 - ACアダプタの電源プラグが正常に差し込まれていない。
 - コンセントにACアダプタの電源プラグをしっかりと差し込んでください。
- 充電がうまくできない。
 - 本体が充電台に正常にセットされていない。
 - 本体を充電台に正常にセットしてください。
- 充電がうまくできない。
 - プラグ等に異物、チリ、ほこりが付着している。
 - 異物、チリ、ほこりを取り除いてください。
- 充電がうまくできない。
 - 間違って他社製品のものを使用している。
 - 付属品を使用してください。
- 充電時間が長い。
 - 充電残量、使用環境、充電回数などにより、充電時間が長くなることがあります。
- 電源が入らない。
 - コード、プラグ類が破損、断線している可能性があります。
 - 正常に使用できない場合、使用を中止し当社カスタマーセンターまでご相談ください。
- 電源をONにしても作動しない。
 - 電池が消耗している。
 - 電池の残量が少ない可能性があります。バッテリーを充電をしてください。
- 電源をONにしても作動しない。
 - 正常に組立をしていない可能性があります。
 - 正常に組立をしてください。
- 吸引力が弱い。運転時の音が大きくなった。
 - ダストカップがゴミでいっぱいになっている。
 - ゴミを除去してボックス内をきれいにしてください。
- 吸引力が弱い。運転時の音が大きくなった。
 - ヘッド(吸気口)にゴミがひっかっている、つまっている。
 - ゴミを除去してダストカップ内をきれいにしてください。

故障かなと思ったら

- 吸引力が弱い。
 - 延長パイプやヘッドに異物が詰まっていませんか。
 - 異物を取り除いてください。
- 排気がにおう。
 - 湿ったゴミを吸い込んでいる可能性があります。
 - 取扱説明書に準じた使用をお願い致します。
- ゴミを吸い込まない。
 - フィルターが目詰まりした状態で使用を続けていませんか？
 - フィルターの掃除をお願い致します。

仕様

品番	aza01
製品名	コードレススティッククリーナー
本体サイズ	幅約230mm×奥行約110mm×高さ約985mm(充電台を含まない)
製品質量	約 1.15kg(AC アダプター、充電台を含まない)
集塵容量	400ml
バッテリー	リチウムイオン電池 14.8V 2200mAh
充電時間	約 3.5 時間
連続使用時間	強 : 15 分、標準 : 35 分 (満充電時)
コード長	約 1.7m
真空度	15000Pa(強)、6500Pa(標準)
生産国	中国

保証書

品名	コードレススティッククリーナー	品番	aza01	お買い上げ日	
保証期間	お買い上げ日より 1年間 （消耗品及び付属品は除く）				
販売店	（住所・店名）				

お名前		お電話番号	
ご住所			

無償交換規定

- 取扱説明書に従った正常な使用で故障した場合は、無償交換いたします。
- 保証期間内に故障し、無償交換を受ける場合には、お買い上げの販売店にレシート等の購買の証明となるものと本書を併せてご提示ください。
- 保証期間中でも、次の場合は保証の対象外となります。
 - (イ) 使用上の誤りや、不当な改造や修理による故障、損傷。
 - (ロ) お買い上げ後の取扱過誤、落下及び輸送上の故障、損傷。
 - (ハ) 火災、地震、水害、落雷、その他天災地災、公害や異常電圧による故障、損傷。
 - (ニ) 接続する他の機器の異常によって生じた故障、損傷。
 - (ホ) 一般家庭用以外（業務使用、車両や船舶への搭載）で使用した場合の故障、損傷。
 - (ヘ) 樹脂表面（フッ素樹脂加工も含む）及びメッキの摩耗や打痕による損傷。
 - (ト) 本書のご提示無き場合。
 - (チ) 本書にお買い上げ日、お客様名、販売店名の記載のない場合、あるいは字句を書き換えられた場合。
 - (リ) 転売品及び中古品（オークション購入等を含む）。
- 本書は日本国内においてのみ有効です。（This warranty is valid only in Japan.）
- 本書の再発行はいたしません。大切に保管していつでも取り出せるようにしてください。

※この保証書は本書に明示した期間、条件のもとにおいて無償交換をお約束するものです。従ってこの保証書によってお客様の法律上の権利を制限するものではありません。保証期間経過等についてご不明の場合は取扱説明書に記載の当社カスタマーセンターまでお問い合わせください。

コードレススティッククリーナーはこまめに点検してください

このような症状はありませんか？ 製品の動作中に異常な音がる 本体が異常に熱くなったり、焦げ臭いにおいがする
 その他の顕著な異常、故障、動作不良など

上記の異常が見受けられた場合は、故障や事故防止のため速やかに使用を中止し、当社カスタマーセンターにお問い合わせください。

販売元：モダンデコ株式会社  0570-039-777

広島県広島市中区富士見町16-22 ロアール富士見町101 FAX 082-236-1298 営業時間 10:00~18:00