



取扱説明書

セラミックヒーター

家庭用

品番:dyh01

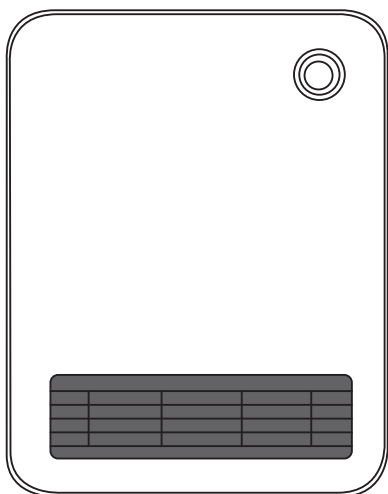

目次

使用上のご注意	2, 3
設置場所のご注意	4
各部の名称	4, 5
使用方法	6 - 10
お手入れ方法	10, 11
保管方法	11
故障かなと思ったら	12
製品仕様	13
保証書	14

このたびは弊社商品をお買い上げいただきまして誠にありがとうございます。
ご使用前に、この取扱説明書を最後までお読みいただき、正しい使い方で末永くご愛用ください。
お読みになった後は、いつでも取り出せる場所に大切に保管してください。



使用上のご注意

天災などの不可避の災害、改造等本来の使用を逸脱した使用、お客様の不注意によって生じた故障や事故に関しましては弊社は責任を負いかねますので、あらかじめご了承ください。

本製品は一般家庭用です ※この商品は海外ではご使用になれません/ FOR USE JAPAN

本商品は一般家庭に限って開発された商品です。一般家庭での目的用途以外の使用や業務用としての使用はおやめください。誤った使用、目的用途以外の使用は保証の対象外となりますので、あらかじめご了承ください。

ここに示した注意事項は、危害や損害を未然に防止するための重要な内容ですので、必ずお守りください。

 **警告** 誤った取り扱いをすると、人が死亡または重傷を負う可能性が想定される内容を表示します。

 **注意** 誤った取り扱いをすると、人が傷害を負う可能性及び物的損害の発生が想定される内容を表示します。

図記号説明

 **してはいけない【禁止】**
内容です。

 **ぬれ手禁止**

 **分解禁止**

 **必ず実行していただく**
【強制】内容です。

 **電源プラグを抜く**

 **接触禁止**

警告

-  異音・異臭・異常発熱等が発生した場合は電源プラグを抜き、直ちに使用を中止してください。
※感電や火災、故障の原因となります。
- 定期的に電源プラグのほこりはお取りください。ほこりがたまると湿気などで絶縁不良となり、火災の原因となります。
- 交流100V・定格15A のコンセントを使用してください。延長コード・たこ足配線などで定格を超えると発熱し、火災・感電の原因となります。
- 電源プラグは根元まで確実に差し込んでください。火災・感電の原因となります。
- 包装用のポリ袋は幼児の手の届かないところで保管してください。誤って被ってしまった場合、ケガ・死亡の原因となります。
- ご使用方法・お手入れ方法は取扱説明書をご覧ください。

-  本製品を本来の用途以外に使用しないでください。
- 本製品を水につけたり、水をかけたりしないでください。感電・故障の原因となります。
- お風呂場・湿気の多い場所・屋外で使用しないでください。感電・故障の原因となります。
- 電源コード及び電源プラグを傷付けない・無理に曲げない・ねじらない・引っ張らない・重いものをのせない・熱いものに近付けない・はさみこまない・加工しない・束ねたまま使用しないでください。
- 電源コードや電源プラグが傷んだり、差し込みがゆるいときは使用しないでください。感電・ショート・発煙・発火の原因となります。
- 本製品の開口部・隙間にピンや針金などの金属物や異物を入れないでください。感電・故障の原因となります。
- 本製品に衣類・タオル・カーテンなどの燃えやすいものをかけないでください。火災・故障の原因となります。
- 本製品の上で洗濯物を干さないでください。火災の原因となります。



- 以下に該当される方は一人で使わないでください。やけど・ケガにつながる可能性があるので周りに他の方がいる状態でご使用ください。
- 乳幼児、お子様、お年寄り、ご病気の方 ○ご自身で操作できない方 ○皮膚感覚の鈍い方
- 身体の不自由な方、ご自身で意思表示のできない方 ○疲労の激しい方 ○深酒された方
- 眠気を誘う薬(睡眠薬、風邪薬)を服用された方
- スプレー(可燃性)をかけたたり、スプレー缶(掃除用・殺虫用・整髪用など)・引火性危険物(ガソリン・シンナーなど)・カセットコンロ用ボンベなどを近くに置いて、使用しないでください。爆発・火災の原因となります。



- 就寝のとき・外出されるとき・使用されないときは電源プラグを抜いておいてください。絶縁・劣化・感電・火災・けがの原因となります。
- 本製品をお手入れの際は必ず電源プラグをコンセントから抜いたうえで本製品が冷めたのを確認してから行ってください。感電・ケガ・やけどの原因となります。



- 濡れた手で電源プラグを触らないでください。感電やケガの原因となります。



- 改造しないでください。修理技術者以外の方は、分解・修理しないでください。火災・感電・けが・異常動作の原因となります。

⚠ 注意



- 電源プラグを抜くときは、電源コードを持たずに電源プラグを持って抜いてください。ショートによる感電・火災の原因となります。
- 持ち運ぶときは取っ手を持って運んでください。取っ手を持たずに運びますと、落とす・ぶつけるなどで強い衝撃を与える可能性があります。感電・故障・破損によるケガの原因となります。
- 本製品の向きを変えたい場合は本製品が冷めたのを確認してから、おこなってください。また、可動部で指を挟まないようにしてください。ケガ・やけどの原因となります。
- 本製品をはじめて使用される際は十分に換気を行ったうえでご使用ください。初めてご使用になる時は煙や塗料の臭いなどが出ることがありますが、異常ではありません。そのままお使いください。ご使用に伴い、出なくなりますが、煙や臭いが出た場合は、十分に換気をしてご使用ください。
- 長期間使わない場合は電源プラグをコンセントから抜いて、保管してください。放置し続けると、電源プラグの絶縁不良・感電・やけど・ケガの原因となります。



- 以下の場所では絶対に使用しないでください。火災・漏電・誤動作・物的損害などのケガ・故障の原因となります。
 - ガスレンジなどの炎が当たる場所
 - 壁等に立てかけたり、傾斜の大きい床面
 - 引火性のガスがある場所
 - 雨や水しぶきのかかる場所
 - 高温(40℃以上) 多湿(風呂場など)の場所
 - 油・ほこり・金属粉の多い場所
 - 毛足の長い敷物や座布団の上などの不安定な場所
 - 暖房器具・テレビ・ホットカーペットなどの電化製品の近く
- 使用中や使用直後は本製品上部・前面などの高温部に触れないでください。やけどの原因となります。小さいお子様のいるご家庭では特にご注意ください。
- 長時間お体の同じ部位をあたため続けしないでください。低い温度でも長時間同じ部位をあたため続けると低温やけどの原因となります。
- 運転中、本製品にファンヒーターやエアコンなどの風を当てないでください。安全装置(温度過昇防止器)がはたらき、運転を停止する恐れがあります。
- 本製品に寄りかかる・物を置く行為はやめてください。転倒・火災の原因となります。

設置場所のご注意

設置時、設置場所のご注意

- 傾斜面や凸凹面の上では不安定なため使用しないでください。
- 安全上必ず次のようなところでお使いください。
 - 燃えやすいものから離れたところ。
前面/上部: 1m以上
左右面: 50cm以上
背面: 60cm以上
- 上方から落下物の恐れのないところ

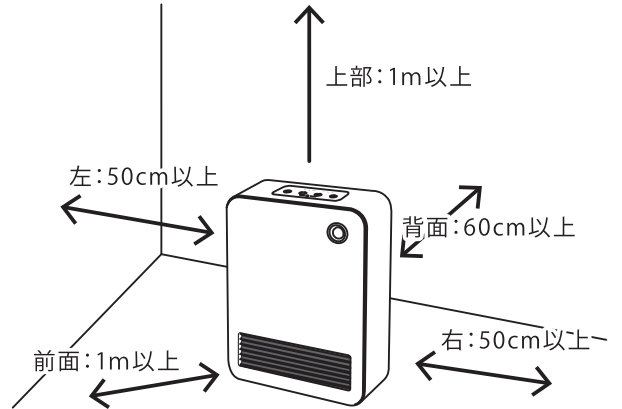

各部の名称

操作パネル

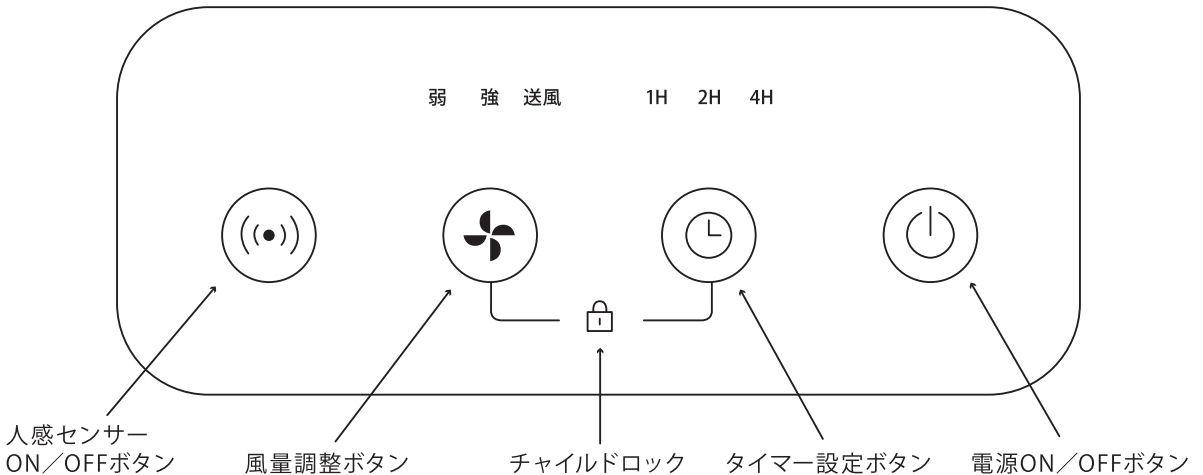

本体前面

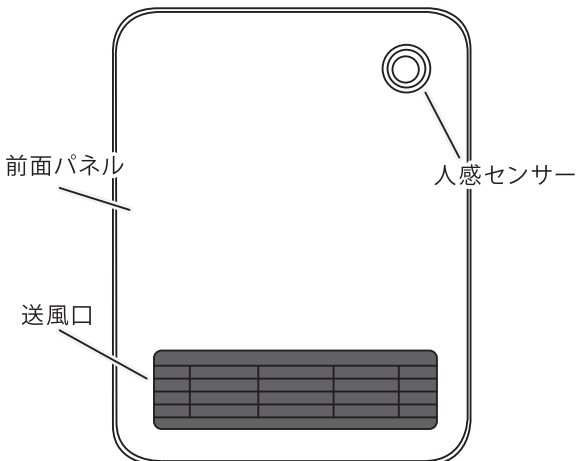

本体背面

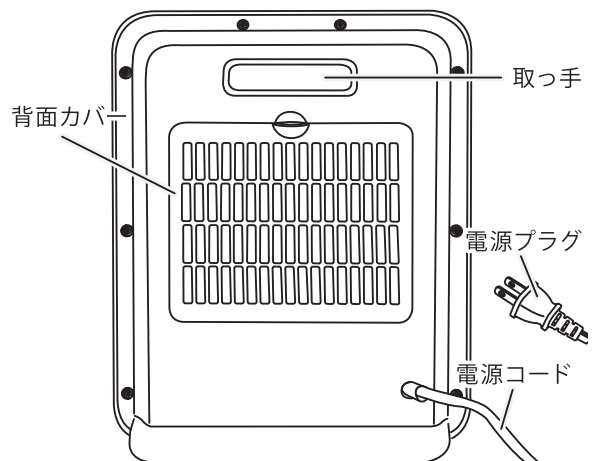

各部の名称

側面

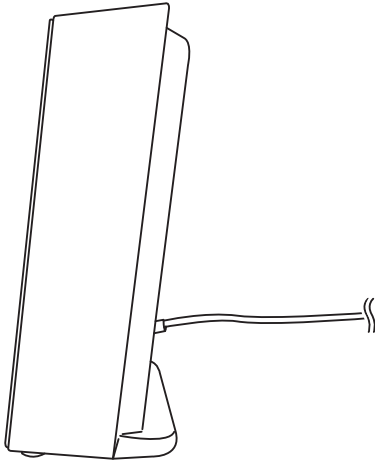

底面

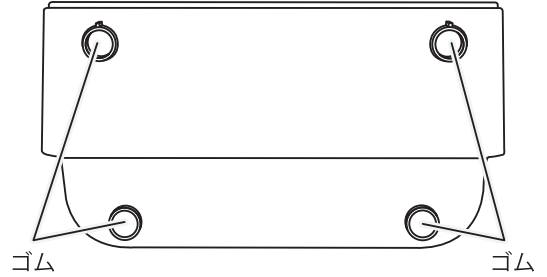

背面カバー取り外した状態

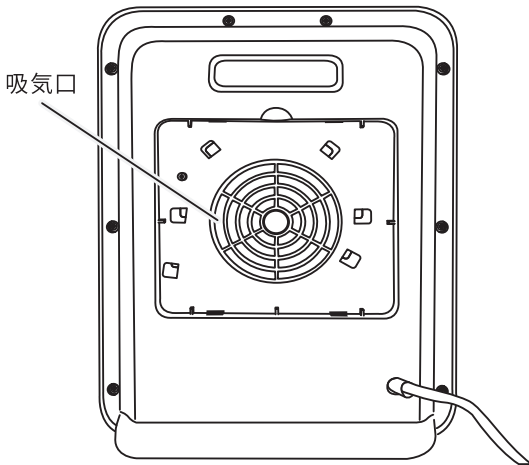

フィルター

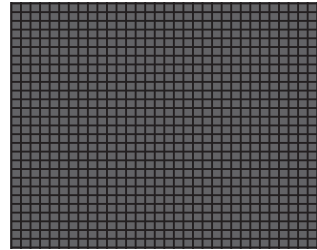

⚠ 警告

- フィルターを装着しないまま運転しないでください。ホコリなどがフィルター部に入り、発火、火災の原因となります。

内部フィルター

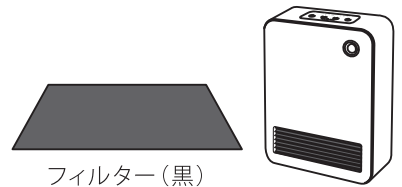

フィルター(黒)

※本製品はメモリー機能の働きで一度設定した内容が記憶され、次に電源を入れたときに直前の設定で運転が始まります。また設定は電源プラグをコンセントから抜くとリセットされます。

使用方法

- 1.電源プラグをコンセントに差し込んでください。電源プラグをコンセントに差し込むと、本製品から「ピー」という音が鳴り運転待機状態となります。

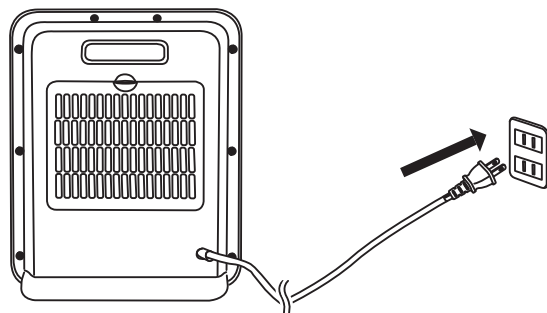

- 2.電源ON/OFFボタンを押すと電源が入り、弱段階(600W)が起動し「弱」ランプが点灯します。

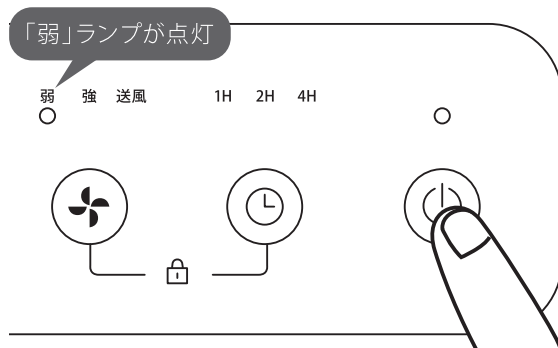

風量調整ボタンを押すと、風量を変えることができます。

- 弱の状態、風量調整ボタンを押しますと、強段階(1200W)になり、「強」ランプが点灯します。



- 強の状態、風量調整ボタンを押しますと、送風モードになり、「送風」ランプが点灯します。

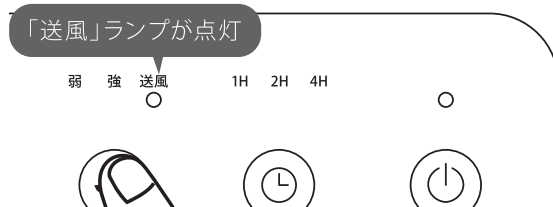

- 送風モードの状態、風量調整ボタンを押しますと、弱段階(600W)になり、「弱」ボタンが点灯します。

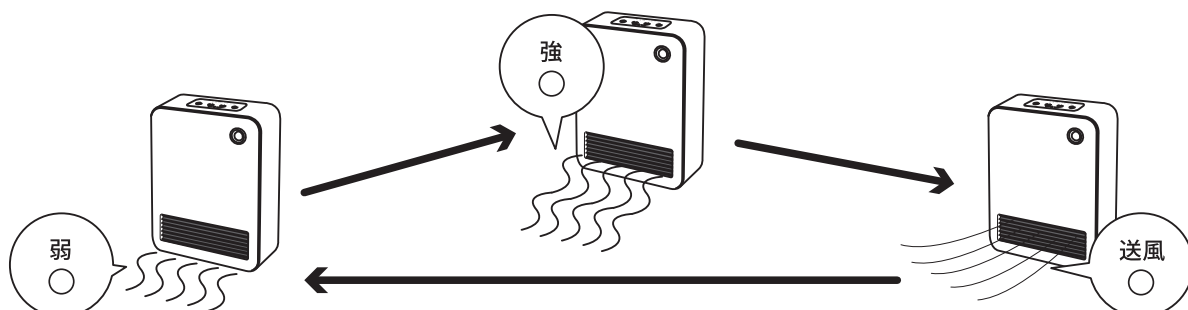

※送風モードは温風ではなく、通常風を送るモードです。

使用方法

タイマー設定ボタンを押しますと、タイマー設定ができます。

タイマー設定ボタンを1度押しますとタイマー1時間の設定になり、「1H」のランプが点灯します。

※風量調整ボタンの上のランプは選んでいただいているものが点灯します。

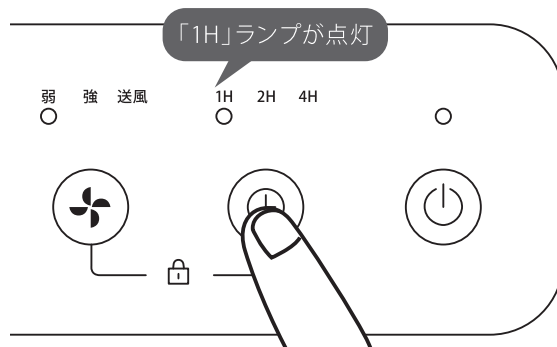

「1H」のランプが付いている状態で、タイマー設定ボタンをもう1度押しますとタイマー2時間の設定になり、「2H」のランプが点灯します。

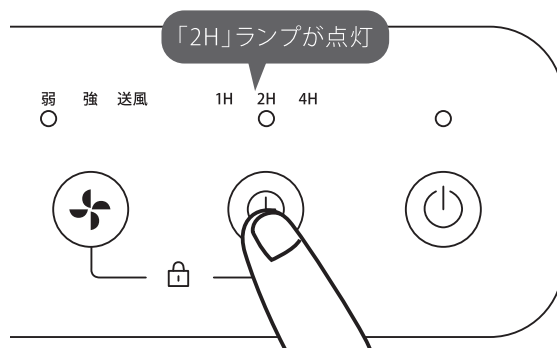

「2H」のランプが付いている状態で、タイマー設定ボタンをさらにもう1度押しますとタイマー4時間の設定になり、「4H」のランプが点灯します。

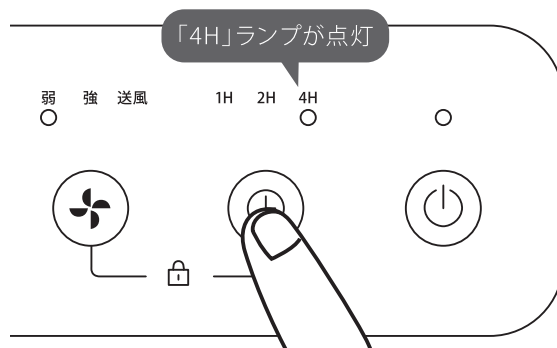

「4H」のランプが付いている状態で、タイマー設定ボタンを1度押しますと、タイマー機能が解除されます。

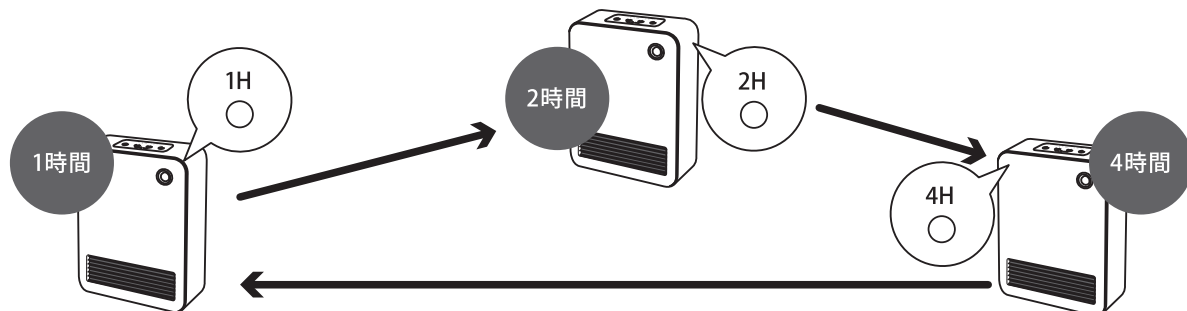

使用方法

チャイルドロック

風量調整ボタン・タイマー設定ボタンを同時に約3秒長押しすると、チャイルドロック機能が起動し、チャイルドロックランプが点灯します。

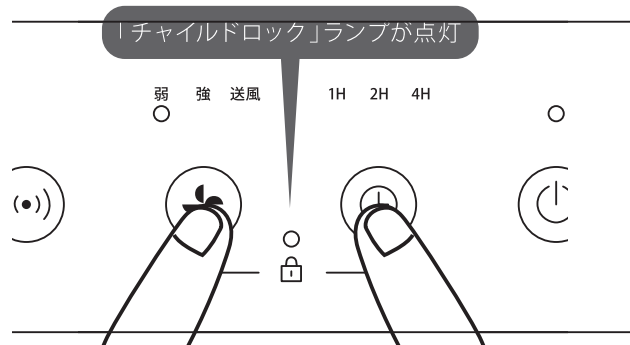

風量調整ボタン・タイマー設定ボタンをもう一度同時に約3秒長押しすると、チャイルドロック機能が解除し、チャイルドロックランプが消灯します。

※チャイルドロックがされた状態では、電源を切ることができます。

その後、電源ON/OFFボタンを押すと、電源を付けられますが、通常使用する際はチャイルドロックを解除する必要があります。

人感センサーモード

人感センサーモードON/OFFボタンを押しますと、人感センサーON/OFFボタンの上のランプが点灯し、人感センサーを使用することができます。

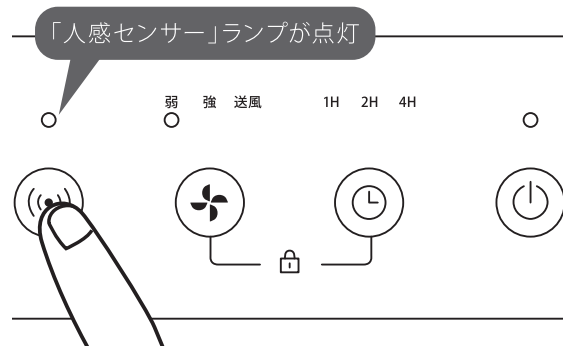

もう一度、人感センサーモードON/OFFボタンを押しますと、人感センサーON/OFFボタンの上のランプが消灯します。

センサーが人を感知すると自動で運転を開始します。

人感センサーは下図の感知範囲内で熱源の動き(温度変化)に反応します。人感センサーの範囲内に人が入ると、設定されている出力で自動的に運転を開始します。人の動きを約3分間感知しないと、運転を停止します。

人感センサーの感知範囲:2M

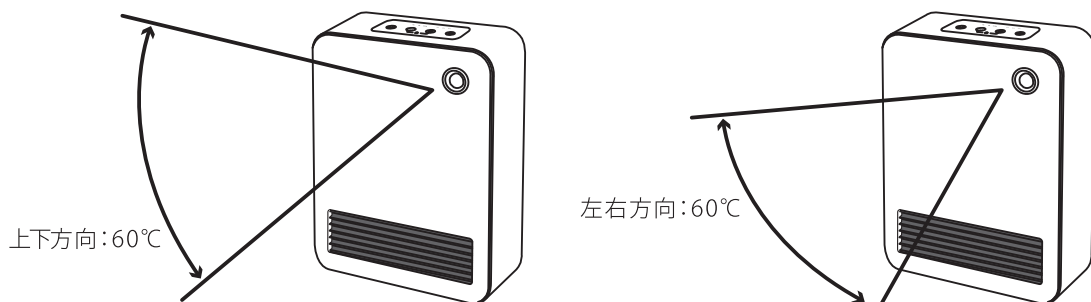

※ 安全のため8時間人の操作を感知しなかった場合、自動的に電源が切れます。

使用方法

人感センサーの注意点

- 人感センサーの特性上、下記のような場所では作動しなかったり、誤作動する場合があります。
 - 直射日光が当たる場所
 - カーテンの近くや風などで揺れる物の近く（植物など）
 - エアコンや加湿器などの送風を受ける場所
- 人がいても、動きが小さかったり、じっとしている時には運転を停止します。
- 人以外のペットや熱を出す器具（他の暖房器具など）にも反応する場合があります。

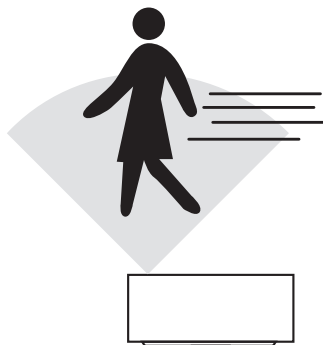

横切る方向へ動くと察知

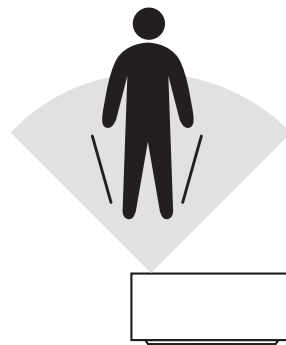

ゆっくり正面から近づいた場合は感知しない場合があります。

3.電源ON/OFFボタンを押すと、本製品から「ピー」という音が鳴り、電源が切れます。

※電源を切った後に、冷却のために約30秒送風が続きます。

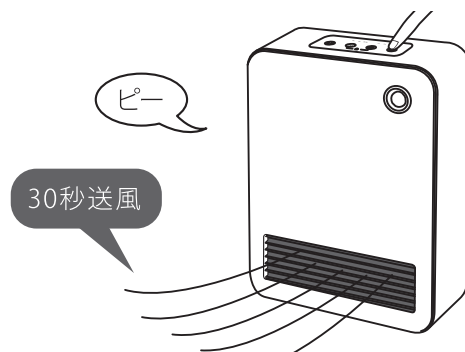

4.電源プラグをコンセントから抜きます。

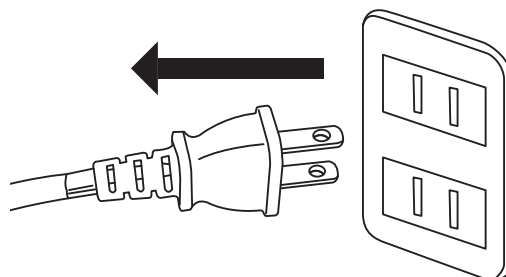

安全装置について

転倒防止装置について

本製品には、転倒防止機能が内蔵されています。斜めになったり転倒した場合は自動的に運転を停止します。

温度過昇防止措置について

本製品には、温度過昇防止措置がついており、使用している際に温度が上がりますと、自動的に電源が切れるようになっています。電源が切れた際は、本製品が十分に冷えていることを確認してから、再び電源を入れて、ご使用ください。
※十分に冷える目安時間としては約20分です。

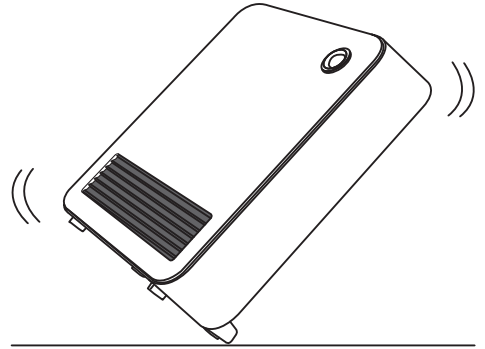

お手入れ方法

- お手入れをする際は、本製品の電源を切り、電源プラグをコンセントから抜いてください。また、本製品が十分に冷えていることを確認したうえで、行ってください。上記のことを守らない場合は、やけど・けがの原因となります。
- 乾いた布で強くこすったり、ベンジン・シンナー・クレンザー・アルカリ性洗剤を使ったりしないでください。表面に傷がついたり、変質・変色の原因となります。
- スプレー缶(掃除用・殺虫用・整髪用)をかけないでください。破損・変質の原因となります。

本体のお手入れ方法

- 乾いた柔らかい布で拭き取ってください。
- 汚れがひどい場合は、薄めた中性洗剤を染み込ませた柔らかい布で拭いてから、乾いた布で水分をしっかりと拭き取ってください。
- 送風口にホコリがたまると、煙やにおいが発生し、過熱による故障や火災の原因となります。

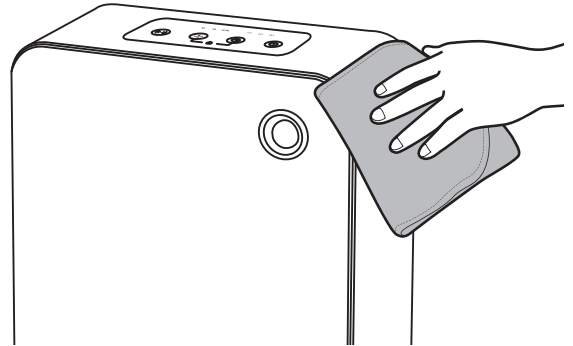

フィルター・吸気口のお手入れ方法

1. 右記の丸の部分に手を入れて、手前に引っ張ります。

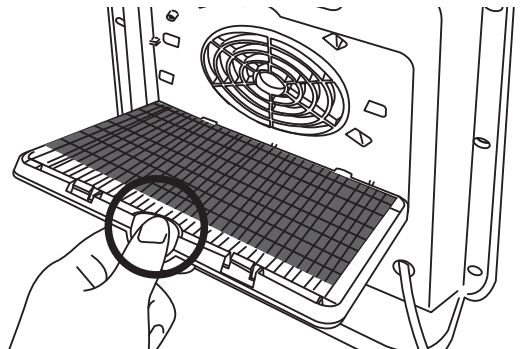

お手入れ方法

2. フィルター・吸気口にある汚れやほこりを掃除機で吸い取ります。

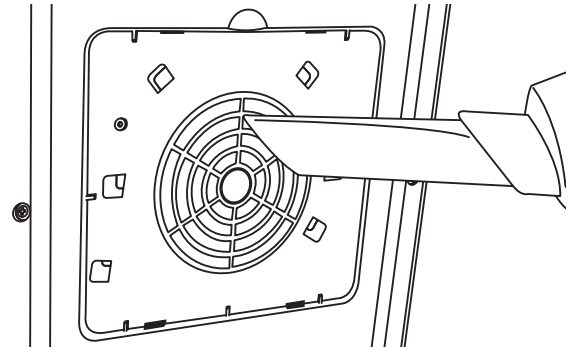

※水洗いはしないでください。
※フィルターは破損する場合がありますので慎重にお取り扱いください。

3. フィルターを背面カバーに戻します。

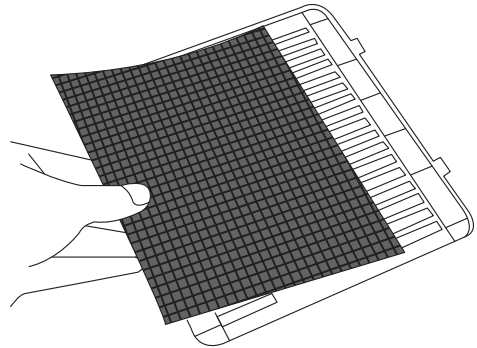

4. 背面カバーを本体に戻します。
背面カバーについているつめを本体の丸い箇所と合わせてから、はめこんでください。

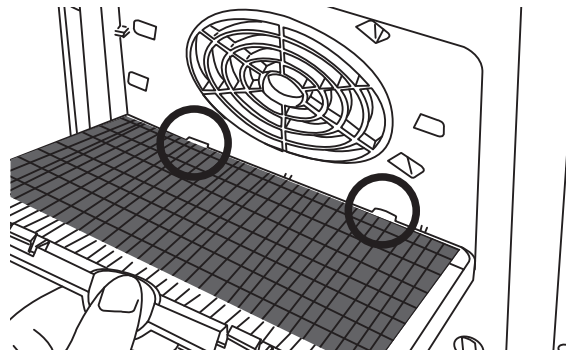

※正しい位置についていることを確認した後に押し込んで取り付けてください。

保管方法

- お手入れをした後、本製品が入る袋に入れたうえで元の梱包箱に戻し、直射日光が当たらない湿気の少ない場所に保管してください。
- 本製品を傾けたり、横倒しの状態で保管しないでください。
- 保管する際は電源プラグをコンセントから抜いておいてください。
- 本製品及び梱包材を廃棄する際は、お住まいの自治体の取り決めに従って処分してください。

故障かなと思ったら

故障かなと思う前に、以下の現象がないか確認をお願いします。不具合の場合は使用を中止し、当社カスタマーセンター（ナビダイヤル：0570-039-777）までご連絡ください。

こんな時は？	以下の現象をお確かめください
電源を入れても動かない あたたかくならない 電源が入らない	<ul style="list-style-type: none">●電源プラグが抜けていないかご確認の上、電源プラグをコンセントにしっかりと差し込んでください。●本製品を不安定な場所で使用しますと、転倒防止装置が発動する場合がありますので水平かつ安定した場所に置いたうえでご使用ください。●風量調整ボタンで送風になっている場合があります。再度風量調整ボタンを押していただき、「弱」もしくは「強」になっていることを確認したうえで、ご使用ください。●人感センサーが働いている場合があります。人の動き・風で動くもの・熱源が近くになく、運転を停止している可能性があります。人感センサーを機能させるか・人感センサーを解除してください。●チャイルドロックが働いている場合があります。風量調整ボタン・タイマー設定ボタンを3秒長押しして、チャイルドロックを解除してください。●温度過昇防止措置が働いている場合があります。本製品が十分に冷えていることを確認した上で、再度電源ON/OFFボタンを押して、ご使用ください。
焦げ臭いにおいがする	<ul style="list-style-type: none">●使い始めの時は本製品に付着した微量のほこりや表面コーティング材などが焼ける臭いがすることがありますが異常ではありません。ご使用していくうちに消えていきます。●フィルター・吸気口・送風口が汚れている場合がありますので定期的に掃除を行ってください。
温風が止まらない	人感センサーモード中に人の動きを感知し続けているもしくは人感センサーの感知範囲内に風で動くものや熱源がある場合があります。感知範囲外に動くものや熱源を移動させてください。
本製品を動かしたり ゆすったりした時に 「コトコト」と音がする	転倒防止装置の作動音で異常ではありません。

製品仕様

品名	セラミックヒーター
品番	dyh01
定格電圧	AC100V
定格周波数	50/60Hz
消費電力	1200W 50Hz/1100W 60Hz
外形寸法(約)	幅258×奥行130×高さ337mm
製品質量(約)	2.3kg
電源コード長さ(約)	1.5m
生産国	中国

保証書

品名	セラミックヒーター	品番	dyh01	お買い上げ日	
保証期間	お買い上げ日より 1年間 （消耗品及び付属品は除く）				
販売店	（住所・店名）				
お名前			お電話番号		
ご住所					

無償交換規定

- 取扱説明書に従った正常な使用で故障した場合は、無償交換いたします。
- 保証期間内に故障し、無償交換を受ける場合には、お買い上げの販売店にレシート等の購買の証明となるものと本書を併せてご提示ください。
- 保証期間中でも、次の場合は保証の対象外となります。
 - (イ) 使用上の誤りや、不当な改造や修理による故障、損傷。
 - (ロ) お買い上げ後の取扱過誤、落下及び輸送上の故障、損傷。
 - (ハ) 火災、地震、水害、落雷、その他天災地災、公害や異常電圧による故障、損傷。
 - (ニ) 接続する他の機器の異常によって生じた故障、損傷。
 - (ホ) 一般家庭用以外（業務使用、車両や船舶への搭載）で使用した場合の故障、損傷。
 - (ヘ) 樹脂表面（フッ素樹脂加工も含む）及びメッキの摩耗や打痕による損傷。
 - (ト) 本書のご提示無き場合。
 - (チ) 本書にお買い上げ日、お客様名、販売店名の記載のない場合、あるいは字句を書き換えられた場合。
 - (リ) 転売品及び中古品（オークション購入等を含む）。
- 本書は日本国内においてのみ有効です。（This warranty is valid only in Japan.）
- 本書の再発行はいたしません。大切に保管していつでも取り出せるようにしてください。

※この保証書は本書に明示した期間、条件のもとにおいて無償交換をお約束するものです。従ってこの保証書によってお客様の法律上の権利を制限するものではありません。保証期間経過等についてご不明の場合は取扱説明書に記載の当社カスタマーセンターまでお問い合わせください。

セラミックヒーター

このような症状は 製品の動作中に異常な音がる 本体が異常に熱くなる・焦げ臭いにおいがする
ありませんか？ その他の顕著な異常、故障、動作不良など

上記の異常が見受けられた場合は、故障や事故防止のため速やかに使用を中止し
当社カスタマーセンターにお問い合わせください。

販売元：モダンデコ株式会社  0570-039-777

広島県広島市中区富士見町16-22 ロアール富士見町101 FAX 082-236-1298 営業時間 10:00~18:00