

取扱説明書

コードレス 電動ドライバー

品番:hbd01

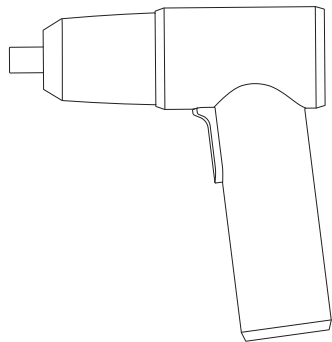

MODERN DECO CO.,LTD.



MODERN DECO

このたびは弊社商品をお買い上げいただきまして誠にありがとうございます。ご使用前に、この取扱説明書を最後までお読みいただき、正しい使い方で末永くご愛用ください。お読みになった後は、いつでも取り出せる場所に大切に保管してください。

十分な検査はしておりますが、
万一不良がございましたら右記
までご連絡ください。

当社カスタマーセンター

 0570-039-777

安全上のご注意

天災などの不可避の災害、改造等本来の使用を逸脱した使用、お客様の不注意によって生じた故障や事故に関しましては弊社は責任を負いかねますので、あらかじめご了承ください。

本製品は一般家庭用です

※この商品は海外ではご使用になれません / FOR USE JAPAN ONLY

本商品は一般家庭に限って開発された商品です。一般家庭での目的用途以外の使用や業務用としての使用はおやめください。誤った使用、目的用途以外の使用は保証の対象外となりますので、あらかじめご了承ください。

ここに示した注意事項は、危害や損害を未然に防止するための重要な内容ですので、必ずお守りください。



警告

誤った取り扱いをすると、人が死亡または重傷を負う可能性が想定される内容を表示します。



注意

誤った取り扱いをすると、人が傷害を負う可能性及び物的損害の発生が想定される内容を表示します。

図記号説明



必ず行う



一般的な禁止



分解禁止



警告



- 本来の用途以外に使用しないでください。
- 異音、異臭、異常発熱が発生した場合は直ちに使用を中止してください。感電・火災・故障の原因となります。
- 定期的に本体・USBケーブルのホコリをお取りください。ホコリがたまると湿気などで絶縁不良となり、火災の原因となります。
- 使用されないときは、本体からUSBケーブルを抜いておいてください。絶縁・劣化・感電・火災・けがの原因となります。
- 万が一、電池から漏れた液体が目に入るなどした場合は、すぐにきれいな水で洗い流し、医師の治療を受けてください。目に障害が残ったり、失明する恐れがあります。
- 付属のUSBケーブルは根元まで確実に差し込んでください。
- 本体付属の先端ビットを必ずご使用ください。また、取扱説明書に従い、確実に取り付けてください。
- 小さいお子様がいる場合は届かない範囲で使用、保管してください。思わぬ事故の原因となります。



- ご使用方法、お手入れ方法は取扱説明書をご覧ください。進めてください。
- 本体を火に投入したり、加熱しないでください。
- 本体の端子部を金属などで接触しないようにしてください。
- 本体を火のそばや炎天下など高温の場所で充電、使用、放置しないでください。
- 温度が0°C未満または40°C以上では充電しないでください。
- 本体付属のUSBケーブル以外は使用しないでください。
- 本体・USBケーブルを水につけたり、水をかけたりしないでください。感電・故障の原因となります。
- 濡れた手で本体、USBケーブルを触らないでください。感電・けがの原因となります。
- 本体、電池には釘を刺したり、強い衝撃・振動を与えないでください。感電・火災の原因となります。
- LEDライトを懐中電灯として使用しないでください。
- LEDライトの光を直接目に当てないでください。
- 使用中は巻き込まれるおそれがある手袋は着用しないでください。
- 本体に油など異物がついた状態で使用しないでください。
- 使用中はビットなどの回転部に体または、体の一部を近づけないでください。
- 暖房器具、調理器具などが近くにある場所、直射日光の当たる場所、湿気の多い場所、屋外で使用・保管しないでください。感電・火災・異常動作の原因となります。
- USBケーブルを傷つけない、無理に曲げない、ねじらない、引っ張らない、重いものをのせないでください。また、熱いものに近付けない、はさみこまない、加工しない、束ねたまま使用したりしないでください。
- USBケーブルが傷んだり、差し込みがゆるいときは使用しないでください。感電・ショート・発煙・発火の原因となります。
- USB充電ポートにピンや針金などの金属物や異物を入れないでください。感電・故障の原因となります。
- 電池の中身を漏らすような行為は絶対に行わないでください。ショート・発熱の原因となります。
- 不意に動作することは避けてください。けが・故障の原因となります。



- 改造しないでください。修理技術者以外の人は、分解や修理をしないでください。火災・感電・けが・異常動作の原因となります。

注意



- 作業する場所の周辺に人や物がいないことを確認してください。また、作業場所をキレイに保ったうえで作業を始めてください。
- 本体が熱くなったら作業を中断し、温度が下がってから使用を再開してください。
- 使用前に、本体および先端工具や、その他の部品に損傷がなく正常に作動することを確認してから、使用を開始してください。
- 作業する際は締めるネジの形状や長さを確認したうえで付属品の適切なビットを付けてください。適切なものを付けないと、ネジがしっかり締め込めない原因となりますのでご注意ください。
- 本体を使用する際は安全な姿勢で行ってください。不安定な状態で使用するとけが・故障の原因となります。
- 本体を充電しているときには安全機能が発動し、本体は作動しませんのでご注意ください。
- 本体を長時間使わない場合は、フル充電済みを確認し保管してください。また、使用しない場合でも6ヶ月毎の充電が必要です。
- 本体を、50°C以上になる場所に保管しないでください。
- モーターがロックするような無理な使い方はしないでください。発煙、発火の危険があります。
- 本体は家庭用として使用することを想定しています。業務用として使用すると、けが・事故の原因となります。
- 作業される際の服装にはご注意ください。オーバーサイズの衣服やリストバンドなどの装身具を身に付けていると巻き込みの原因となり、本体のけが・故障の原因となります。髪の毛が長い方は巻き込まれないように束ねたうえで作業をしてください。



各部の名称

本体

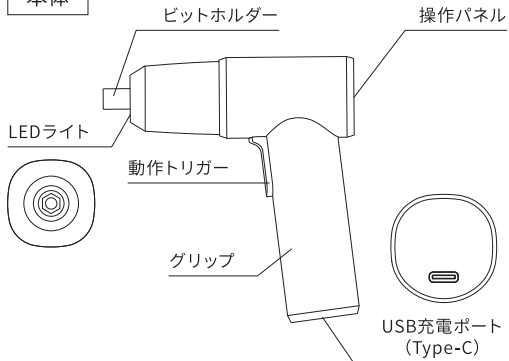

操作パネル詳細

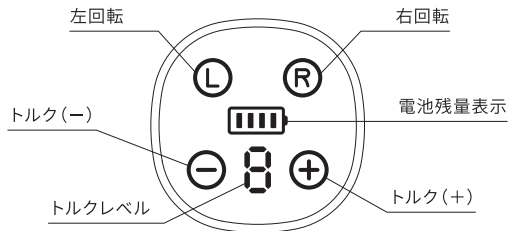

付属品

●ビットセット (12本)

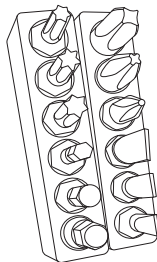

ビットセット仕様

マイナスドライバービット ×3
(幅4mm / 5mm / 6mm) 長さ25mm

プラスドライバービット ×3
(PH1 / PH2 / PH3) 長さ25mm

六角ビット ×3
(H3 / H4 / H5) 長さ25mm

トルクスビット ×3
(T15 / T20 / T25) 長さ25mm

●延長アダプタービット (1個)

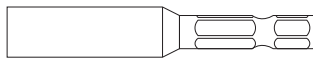

●USBケーブル

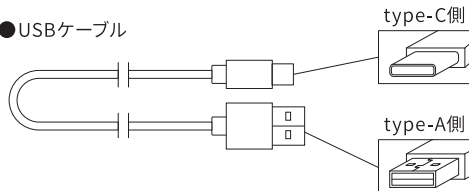

使用する前に

充電

- 使用前に、本体および先端工具やその他の部品が損傷がなく正常に動作することを確認してから、使用を開始してください。
- 初めのご使用の際には、製品をフル充電してください。
- 10～40℃の室温で充電してください。最適な充電室温は20～25℃です。
- 充電中、製品表面は熱くなる可能性があります。これは仕様です。
- 充電中安全機能が働き、製品は動作しません。
- 充電には5VのACアダプターをご使用ください。(充電器は付属していません。)
- 充電した後はUSBケーブルを必ず取り外してください。

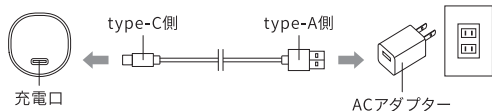

電池残量表示

操作パネルの電池残量表示は以下の表です。

電池残量表示	状態
	100%
	75%
	50%
	25%
点滅	要充電

ビットの取り付け方

ビットセットの中から作業に適したビットを選択し、ビットホルダーに差し込んでください。ビットは内蔵されているマグネットで固定されます。

- ビットをそのまま付ける場合

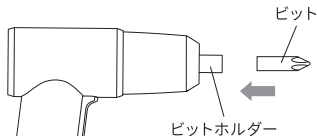

- ビットと延長アダプターを用いて付ける場合

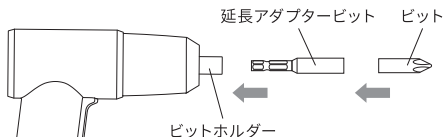

ビットの外し方

ビットをつまんで引っ張り、外してください。

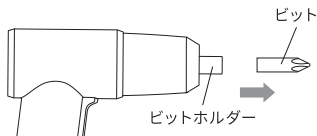

使用方法

作業をする

- ①グリップを持ち、動作トリガーを引くと、ビットホルダーが回転します。
- ②動作トリガーを引くと同時にLEDライトが点灯します。
※LEDライトは作業補助灯として使用出来ます。
- ③トルクは1～9の9段階があり、回転を強くしたい場合は操作パネル右側のトルク⊕・弱くしたい場合は左側のトルク⊖を押して調整してください。
- ④動作トリガーを離すと、ビットホルダーの回転が停止すると同時にLEDライトも消灯します。

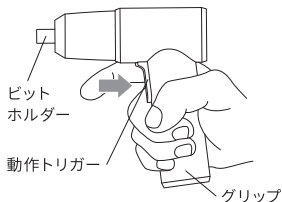

※動作トリガーを引く際は、根元の部分までしっかりと押し込んでください。

※しばらく操作をしないと、自動で操作パネルは消灯します。動作トリガーを引くと、操作パネルが再度点灯します。

本製品にメモリー機能は付いていません。操作パネルが一度消灯すると、初期設定値のR(右回転)、トルクレベルは9に戻ります。

回転の切り替え

Lボタンを押すと左回転、Rボタンを押すと右回転します。

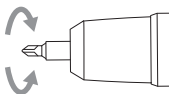

ボタン	回転方向
L	左回転
R	右回転

手回し機能

本製品にはホルダーロック機能が付いています。動作させない状態で通常のドライバーのように手回してネジを締めることも可能です。

過負荷保護機能

動作中、限度を超えた負荷がかかると、保護機能が働き、動作を停止します。改めて動作トリガーを引くと、再度使用可能です。

低電圧保護機能

電池の残量が不足すると、低電圧保護機能が作動し、動作を停止します。再度使用するには充電してください。

過加熱保護機能

充電中や使用中に電池の温度が上がりすぎた場合、過加熱保護機能が働き、充電及び本体動作が停止します。

お手入れ方法

- 電源が切れていることを確認したうえで、お手入れをしてください。
- 乾いたやわらかい布で汚れを拭き取ってください。

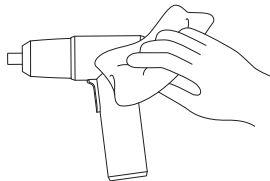

※濡れた布、シンナー、ベンジン、アルコール、洗剤など揮発性のものは使用しないでください。

保管方法

電源が切れていることを確認したうえで、保管してください。

以下の場所には保管しないでください。

- 車中等の高温の場所
- 直射日光が当たる場所
- 水や湿気などが多い場所
- ゴミやホコリの多い場所
- 子供の手の届く場所
- ガソリン、シンナーなどの引火物がある場所

リチウムイオン電池寿命目安

目安は充放電回数約500回ですが、使用条件により異なります。

内蔵電池は交換できませんのでご了承ください。

故障かなと思ったら

故障かなと思う前に、以下の現象がないかご確認をお願いします。不具合の場合は使用を中止し、当社カスタマーセンターまでご連絡ください。

故障内容	考えられる原因	対処方法
作動しない	リチウムイオン電池の残量不足	充電してください
ビット装備できない	ビットのサイズが合わない	適合のビットを選択してください
充電できない	電源ケーブルが充電口にマッチングしていない	きちんと電源ケーブルを差し込んでください
	仕様対応の電源ケーブルを使っていない	仕様対応の電源ケーブルを使用してください

内蔵のリチウムイオン電池について



警告

本体を火に投入したり、加熱したりしないでください。
発熱・発火・破裂のおそれがあります。



この製品に使用しているリチウムイオン電池は、リサイクル可能な貴重な資源です。
ご使用済みの本体はお住まいの自治体のルールに従って廃棄してください。

- 名称：密閉型リチウムイオン蓄電池
- 公称電圧：3.7V
- 数量：1本

製品仕様

品番	hbd01
製品名	コードレス 電動ドライバー
電源	DC5V
消費電力	8W
充電時間	約3時間
バッテリー	リチウムイオン電池3.7V 2500mAh
本体サイズ	横幅130mm×奥行き40mm×高さ130mm
最大トルク	5N・m
製品質量(約)	320g
USBコード長さ(約)	45cm
生産国	中国

保証書

品名	コードレス 電動ドライバー		
品番	hbd01	お買い上げ日	
保証期間	お買い上げ日より 1年間 （消耗品及び付属品は除く）		
販売店	（住所・店名）		

お名前	
お電話番号	
ご住所	

無償交換規定

- 取扱説明書に従った正常な使用で故障した場合は、無償交換いたします。
- 保証期間内に故障し、無償交換を受ける場合には、お買い上げの販売店にレシート等の購買の証明となるものと本書を併せてご提示ください。
- 保証期間中でも、次の場合は保証の対象外となります。
(イ) 使用上の誤りや、不当な改造や修理による故障、損傷。
(ロ) お買い上げ後の取扱過誤、落下及び輸送上の故障、損傷。

- (ハ) 火災、地震、水害、落雷、その他天災地災、公害や異常電圧による故障、損傷。
 - (ニ) 接続する他の機器の異常によって生じた故障、損傷。
 - (ホ) 一般家庭用以外（業務使用、車両や船舶への搭載）で使用した場合の故障、損傷。
 - (ヘ) 樹脂表面（フッ素樹脂加工も含む）及びメッキの摩耗や打痕による損傷。
 - (ト) 本書のご提示無き場合。
 - (チ) 本書にお買い上げ日、お客様名、販売店名の記載のない場合、あるいは字句を書き換えられた場合。
 - (リ) 転売品及び中古品（オークション購入等を含む）。
4. 本書は日本国内においてのみ有効です。（This warranty is valid only in Japan.）
5. 本書の再発行はいたしません。大切に保管していつでも取り出せるようにしてください。

※この保証書は本書に明示した期間、条件のもとにおいて無償交換をお約束するものです。従ってこの保証書によってお客様の法律上の権利を制限するものではありません。保証期間経過等についてご不明の場合は取扱説明書に記載の当社カスタマーセンターまでお問い合わせください。

コードレス 電動ドライバーはこまめに点検してください

- このような症状は 製品の動作中に異常な音がする
ありませんか？ 本体が異常に熱くなる・焦げ臭いにおいがする
 その他の顕著な異常、故障、動作不良など

上記の異常が見受けられた場合は、故障や事故防止のため速やかに使用を中止し当社カスタマーセンターにお問い合わせください。

販売元：モダンデコ株式会社 ☎ 0570-039-777

広島県広島市中区富士見町16-22 ロアール富士見町101

FAX 082-236-1298 営業時間 10:00~18:00