



MODERN  
DECO

# マルチファンサーキュレーター

hj001

## 取扱説明書

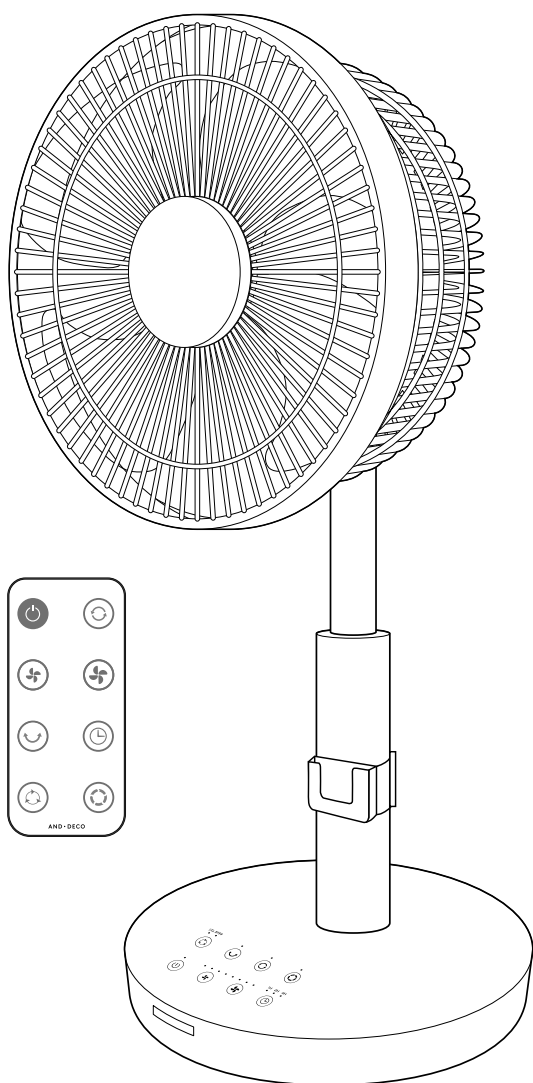

目次	
表紙	1
安全上のご注意	2/3
各部の名称	4
操作部について	5
設置場所について	6
使用方法	6/7/8/9
アロマトレーの使い方	9
風向きの変え方	9
高さの調節について	10
リモコンの電池の交換について	10
お手入れと保管について	10
故障かな?と思ったら	11
仕様	11
保証	12

FOR USE IN JAPAN ONLY  
日本国内専用

このたびは弊社商品をお買い上げいただきまして誠にありがとうございます。  
ご使用前に、この取扱説明書を最後までお読みいただき、正しい使い方で  
末永くご愛用ください。お読みになった後は、いつでも取り出せる場所に  
大切に保管してください。

# 安全上のご注意

天災など不可避の災害、改造等本来の使用を逸脱した使用、お客様の不注意によって生じた故障や事故に関しましては弊社は責任を負いかねますので、あらかじめご了承ください。

## ※本商品は一般家庭用です

本商品は一般家庭用に限って企画された商品です。一般家庭での目的用途以外の使用や業務用としての使用はおやめください。誤った使用、目的用途以外の使用は保証の対象外となりますので、あらかじめご了承ください。

ここに示した注意事項は、危害や損害を未然に防止するための重要な内容ですので、必ずお守りください。

 **警告** 人が死亡または重傷を負う可能性が想定される内容を示します。

 **注意** 人が傷害を負う可能性及び物的損害の発生が想定される可能性を示します。

## 警告

 改造、修理、分解は絶対にしないでください。火災、感電、けがの原因となります。

分解禁止

 前面 / 後面ガード内部に指や身体の一部をいれたり、物を入れたり、差し込んだりしないでください。感電や故障、事故の原因となります。

禁止

 高温、湿度の高い場所、雨や水しぶきのかかる場所、ガスやレンジなど炎の当たる場所、油のかかる場所、暖房器具の近くなどでは使用しないでください。火災、感電、故障や事故の原因となります。

禁止

 殺虫剤、整髪剤、掃除用スプレーなどをかけないでください。樹脂や塗装部分に変質、変色したり、破損するおそれがあります。

禁止

 電源プラグをコンセントから抜く

外出の際やご使用されない時は電源プラグを抜いてください。また何か異常を発見した場合はすみやかに使用を中止し、電源プラグを抜いて当社カスタマーセンターまでご連絡ください。事故の原因となり、思わぬ誤作動が生じる場合があります。

 不安定な場所や、障害物（カーテンなど）の近くでは使用しないでください。故障や事故の原因となります。

禁止

 電源プラグをコンセントから抜く際は必ず電源プラグを手で持って抜いてください。コードを持って引っ張って抜いたり、濡れた手で電源プラグを触ったりしないでください。

禁止

 製品をぶつけたり、落としたりしないでください。樹脂部が割れて感電やケガをするおそれがあり、故障や破損の原因にもなります。

禁止

 使用中に異常な振動が発生した場合は、すみやかに使用を中止し、当社カスタマーセンターまでご連絡ください。そのまま使用するとケガをするおそれがあり、事故の原因となります。

禁止

 製品を濡らしたり、濡れた手で製品を扱わないようにしてください。感電のおそれがあります。

禁止

 ホコリや異物などのものがつまった状態では使用しないでください。モーター一部が過熱し、故障や事故の原因となります。また電源プラグのホコリなどは定期的に掃除をしてください。

禁止

 電源プラグをコンセントから抜く

使用時以外は差し込み電源プラグをコンセントから抜いてください。絶縁劣化による感電、漏電、火災の原因になります。また感電やショートをして発火するおそれもあります。

 羽根やガードをつけない状態で高さボタンを調節したり、モーターを運転させないでください。ケガをする恐れがあります。







禁止

 電源プラグをコンセントから抜く

使用しない時は電源プラグを抜いた状態で組立をおこなってください。感電やケガの原因となります。

# 安全上のご注意

## 注意

-  禁止  
運転中は絶対に前面・後面ガード内部に手や物をいれないでください。また運転中に細い物を入れたりしないでください。ケガをしたり、破損したりする原因となります。特に小さなお子様はご注意ください。
-  禁止  
設置の不安定な場所(床、壁、壁面など)や障害物(カーテンなど)の近くでは使用しないでください。転倒や落下の原因となり、モーター不良の原因にもなります。
-  禁止  
小さなお子様の近くで使用される場合は十分注意し、運転中の製品に触ったりしないよう注意してください。製品の故障の原因となります。またお子様のケガの原因ともなります。
-  禁止  
ガードの中に指を入れたり、髪の毛を近づけないでください。ケガをする恐れがあり、故障の原因となります。
-  禁止  
風を長時間直接身体に当てないようにしてください。健康を害する場合があります。特に病気の方、乳幼児、お年寄りご注意ください。
-  禁止  
高温多湿、火気の近く、油や薬品のかかる場所では使用しないでください。故障や火災の原因となります。バスルームやサウナなどでの使用もしないでください。
-  禁止  
本体や操作パネル、リモコンには水や薬品をかけないでください。また濡らさないでください。感電やショート、発火の原因となります。
-  禁止  
ブラインドやカーテンなどの障害物の近くには設置しないでください。破損や事故の原因となります。
-  禁止  
市販の保護ネットを使用する場合は、ネットにたるみがないようにしっかりと張ってください。ガードに吸いこまれ、羽根の破損ケガや事故の原因にもなります。
-  禁止  
本製品にはアルコール、シンナー、ベンジン、薬品などをかけないでください。変色や変質、感電や発火、事故の原因となります。
-  禁止  
他の電子機器からは2メートル以上離してご使用ください。受信機の不具合や信号の誤送信の原因となります。
-  禁止  
電源プラグをコンセントから抜く  
長期間使用しない場合は、電源プラグをコンセントから抜いてください。感電、火災の原因となります。
-  禁止  
本体にタオル、布団、手ぬぐいをかけて使用しないでください。また落ちたものがかかる状況下での使用もやめてください。故障や火災の原因となります。

# 各部の名称

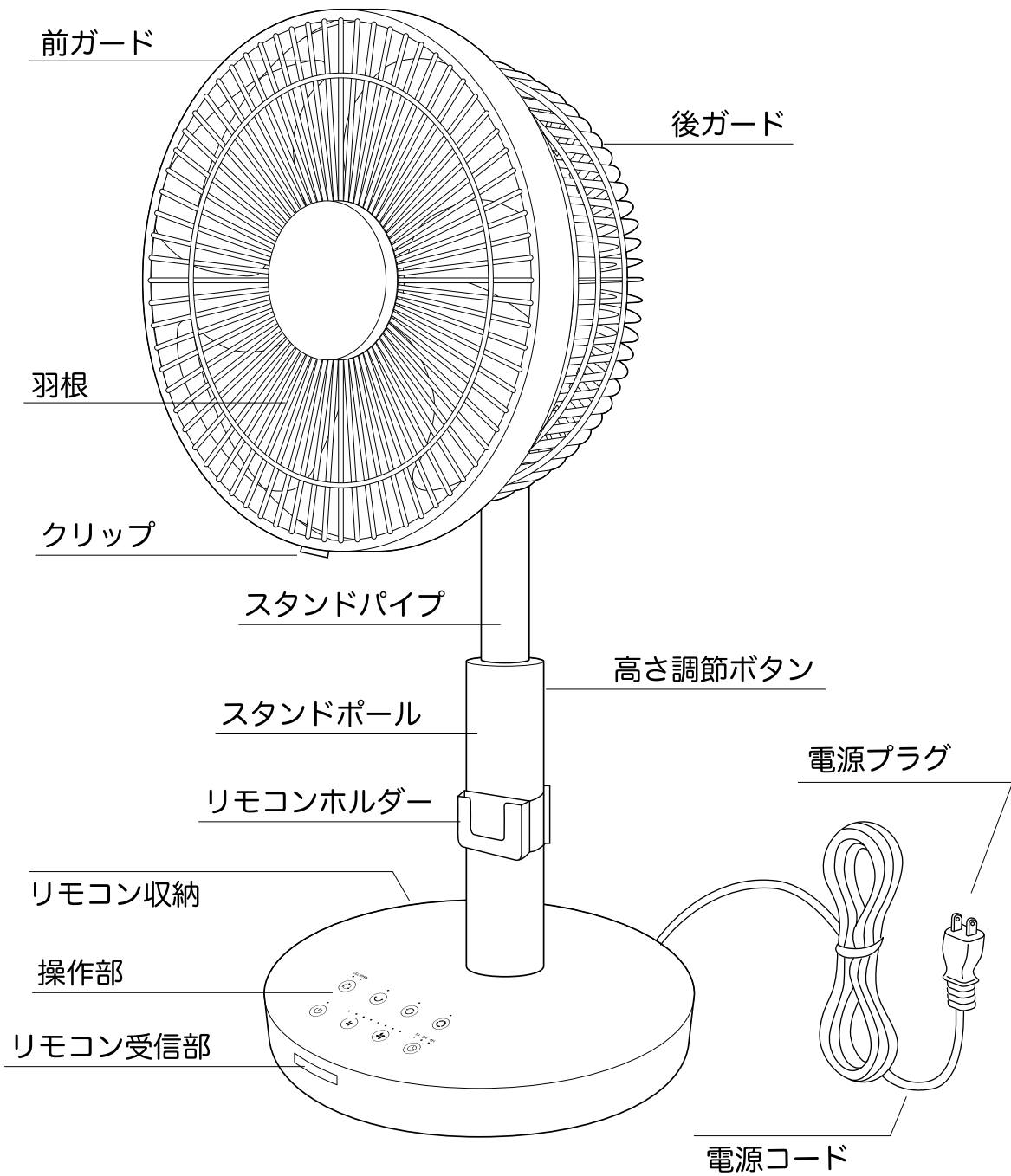

## 付属品

リモコン



# 操作部について

## 本体

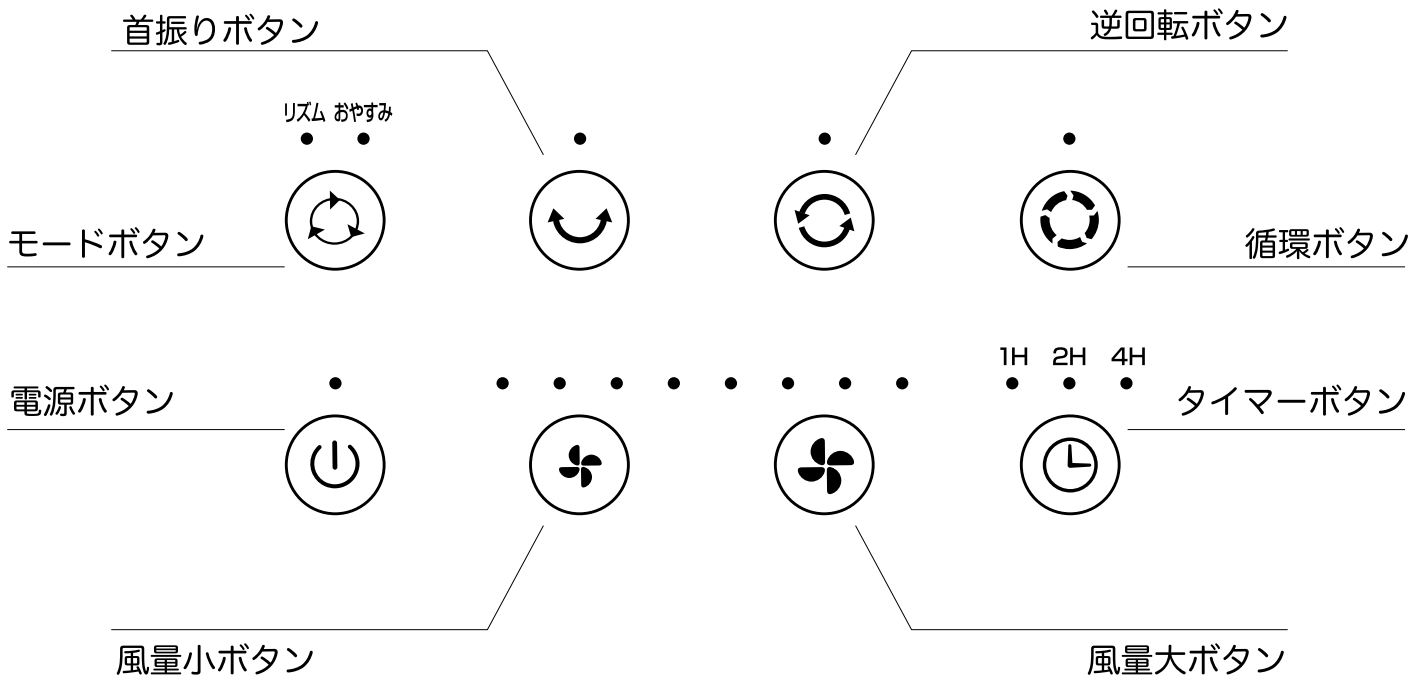

## リモコン

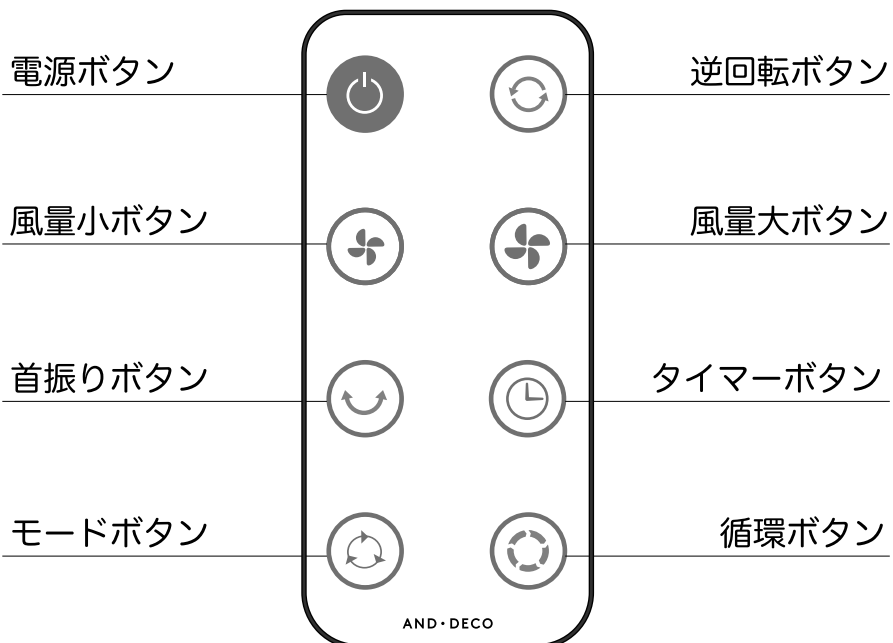

# 設置場所について

設置は障害物のない安定した水平な場所に設置してください。

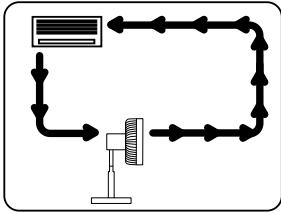

●冷房時の循環

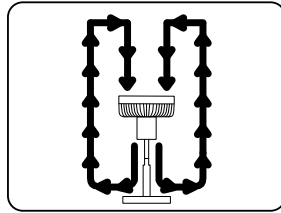

●暖房時の循環

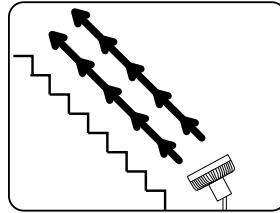

●階段や吹き抜け

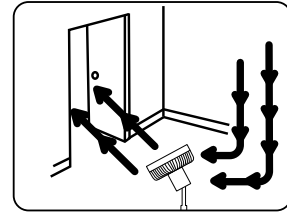

●部屋の換気

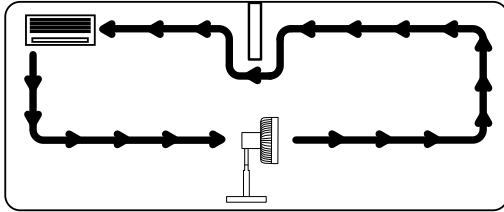

●部屋と部屋の空気の循環

# 使用方法

## 運転待機状態にする

電源プラグを本体に差し込むと運転待機状態となります。

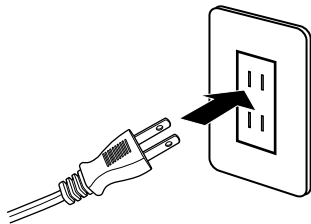

## リモコンの絶縁シートを引き抜く

リモコンの電池ホルダーについている絶縁シートを引き抜いてください。

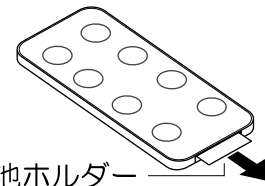

## 1 電源を入れる

電源ボタンを押して電源を入れると運転ランプが点灯し電子音がして運転を開始します。初期設定は風量2からスタートします。またコンセントを抜かない場合は前回の設定で運転を開始します(おやすみとタイマーは記憶されません)。電源プラグを抜いた場合は、次の運転は初期設定から開始されます。運転を停止する時も同じボタンを押して運転を停止します。

リズム おやすみ

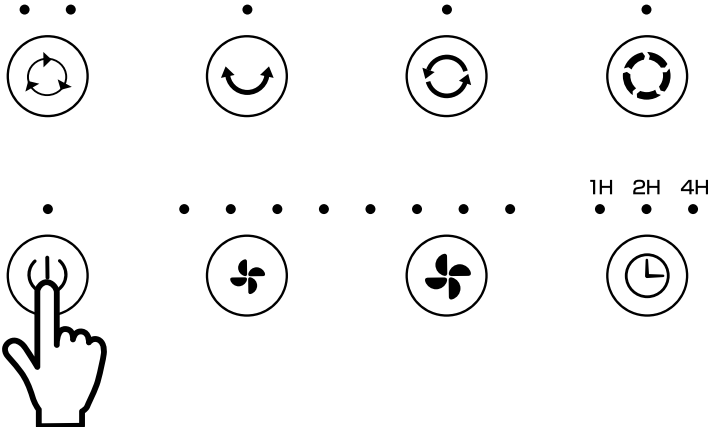

## 切り忘れ防止自動オフ機能搭載(8時間自動オフタイマー)

本製品は最後に運転を操作してから8時間経過すると、自動的に運転を停止します。この機能で運転を停止した場合は、切タイマーランプの(4H)が点滅してお知らせします。再度運転を開始する場合は、運転入/切ボタンを押して運転を開始してください。なお切り忘れタイマー機能は解除できません。

# 使用方法

## 2 風量の調節をする

風量大 / 小ボタンを押して風量の調節をします。風量は 1~8 段階までとなり風量ランプが点灯します。

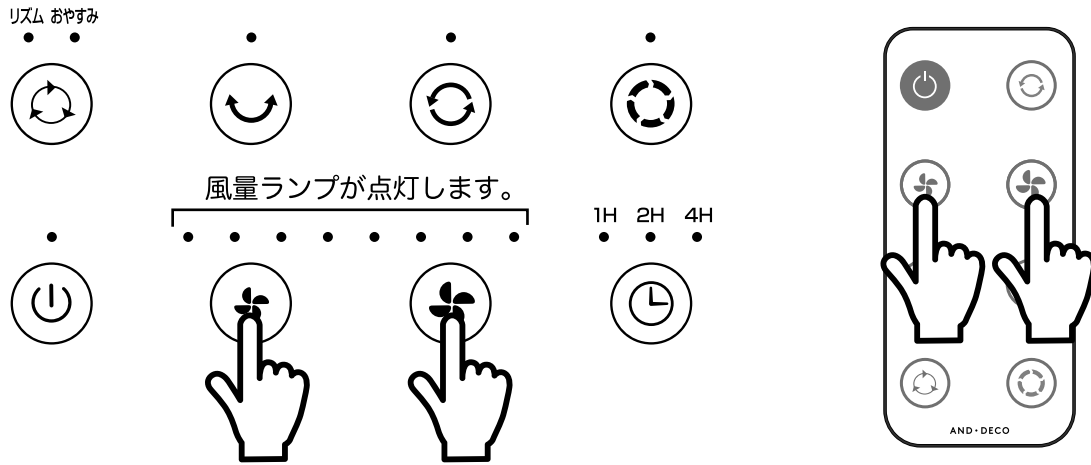

## 3 モードを変更する

モードボタンを押してモードの変更ができます。ボタンを押すごとに「リズム」→「おやすみ」→「設定なし」の順で表示が点灯しモードの変更ができます。

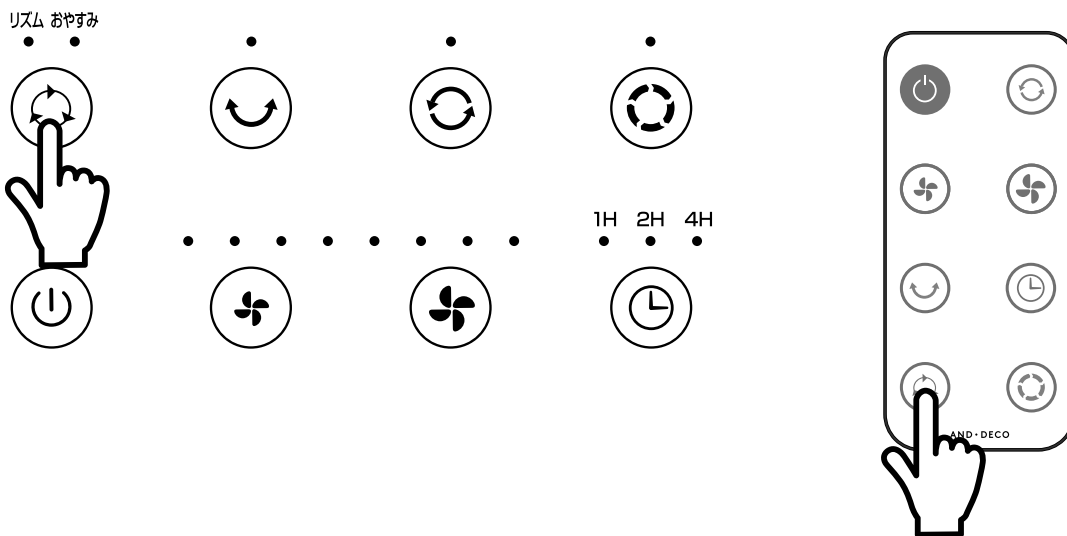

### 「リズム風」

リズムカルに風の強弱をコントロールして、より心地よい自然の風を再現します。

### 「おやすみ風」

リズムカルに風の強弱をコントロールしながらだんだんと風量を弱くしていき、自動的に 2 時間後に運転を停止します。また 8 時間自動オフタイマーは解除されます。そのほかの時間で運転を停止させたい時は切タイマーボタンでお好みの時間にセットしてください。

## ⚠ 注意

「リズム風」では切タイマーはセットされません。切タイマーボタンでセットしてください。  
おやすみ風や切タイマーをセットした場合のみ 8 時間自動オフタイマーは解除されます。

# 使用方法

## 4 首振りをする

首振りボタンを押すと首振りボタンが点灯し首振りを開始します。再度ボタンを押すと首振りを停止します。

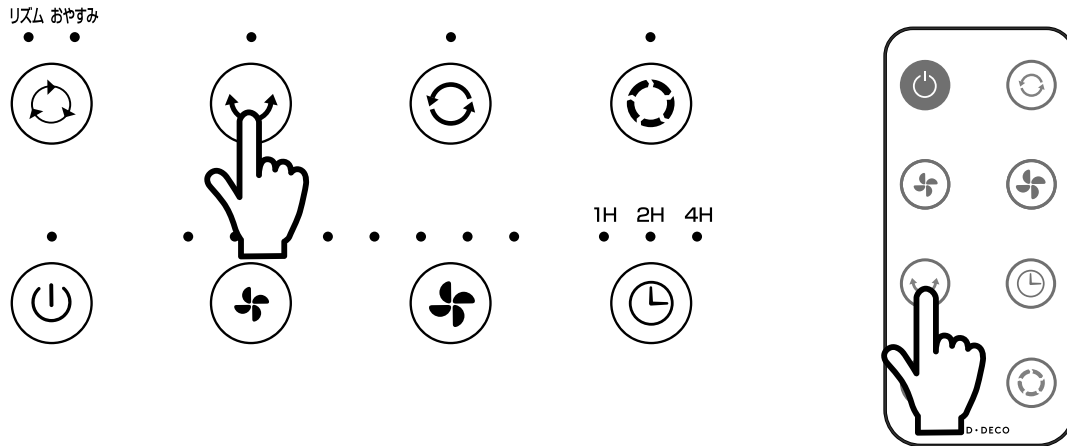

## 5 逆回転させる

逆回転ボタンを押すと逆回転ボタンが点灯し羽根が逆回転し、背面から風を送ります。再度ボタンを押すと通常の羽根の回転に戻ります。

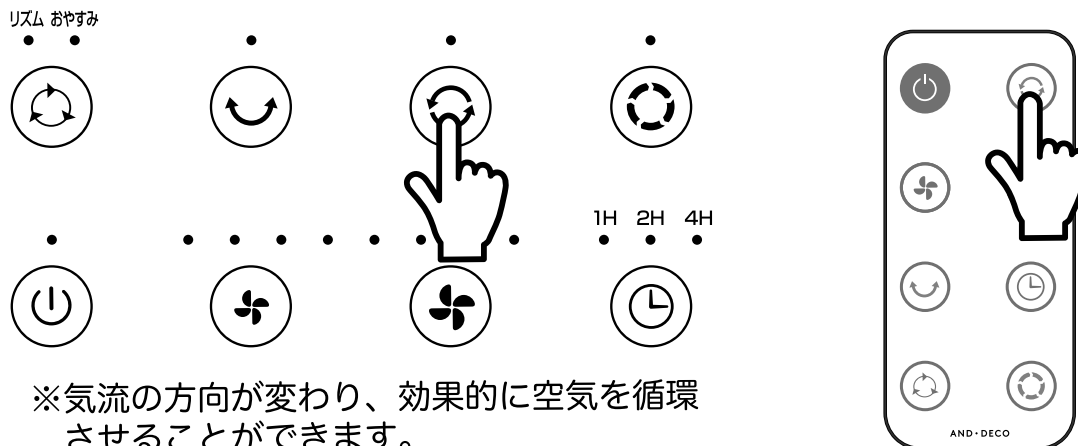

※気流の方向が変わり、効果的に空気を循環させることができます。

## 6 羽根を循環させる

循環ボタンを押すと循環ボタンが点灯し循環運転が始まります。再度ボタンを押すと通常の運転に戻ります。

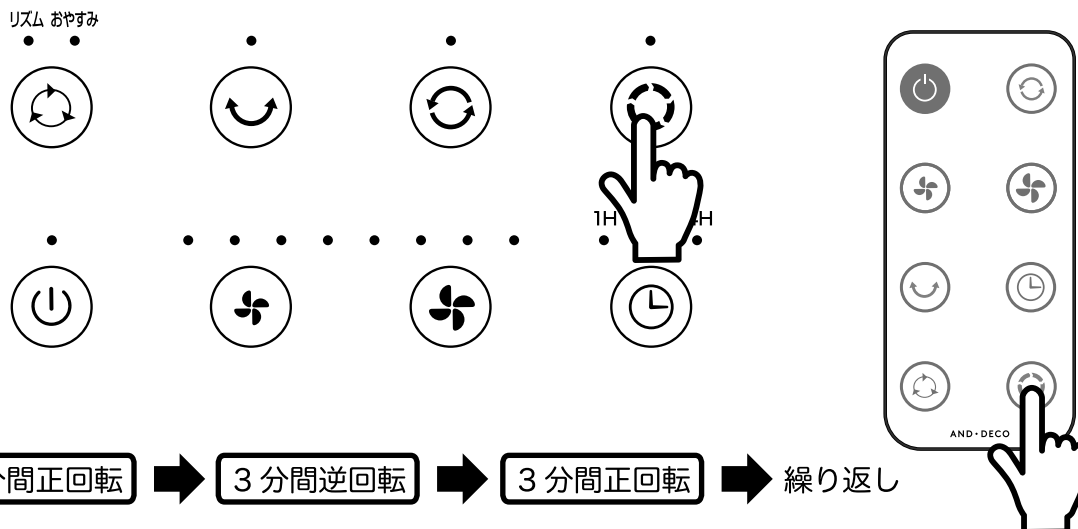

3分間正回転 → 3分間逆回転 → 3分間正回転 → 繰り返し



**注意**

「循環」ボタンを押すと「リズム風」「おやすみ風」は解除されます。



# 使用方法

## 7 オフタイマー設定をする

オフタイマーボタンを押すと「1H」→「2H」→「4H」→「8時間自動オフタイマー(表示ランプ消灯)」の順でオフタイマー設定ができます。設定した時間に合わせてランプで表示します。

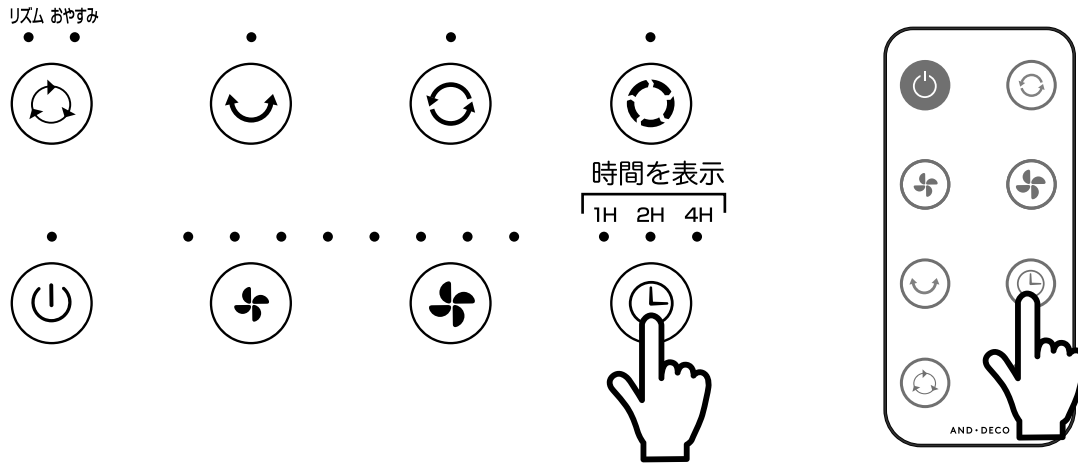

## アロマトレーの使い方

前ガードの図の部分にアロマスポンジが設置されています。アロマスポンジにアロマオイルを数滴染み込ませて風を送りながらアロマの匂いを楽しむことができます。

### 前ガードの外し方

①ガード上部を手で抑えながらクリップを外して手前に引き、下から順に前ガードを外してください。ガードやその役割上、かたくはずれにくいように設計されていますので、取り付けや取り外しはやや強めに力を入れておこなってください。

キャップを回して外しアロマスポンジを取り出す。  
アロマオイルを数滴アロマスポンジにたらす。  
アロマスポンジとキャップを元に戻す

### 前ガードの取り付け方

①前ガードのフックを後ガードの位置に合わせて引っ掛けます。  
②前ガードのツメを溝の上から順に後ガードに両手で押し込み確実にはめ込んでください。最後にクリップで後ガードを挟み込むように止めます。

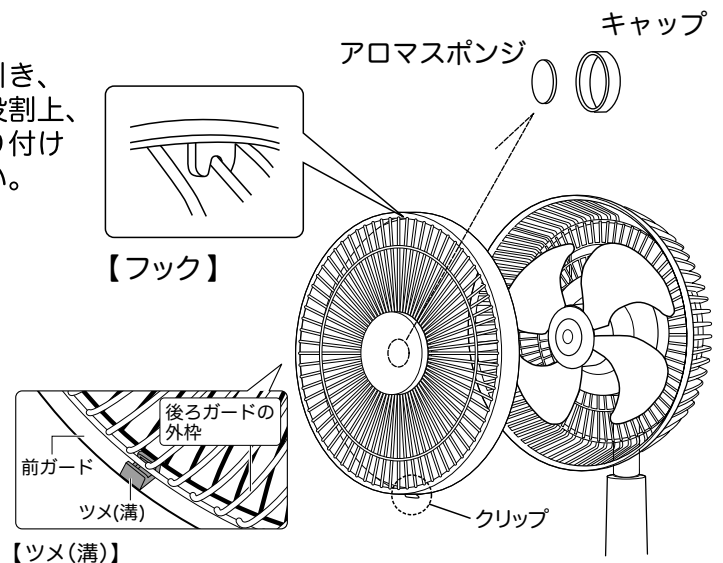

## 風向きの変え方

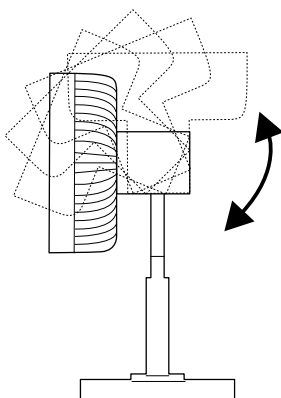

- 1、安全のため運転を停止してください。
- 2、本体を片手でしっかりと持ってから、お好みの方向に動かしてください。  
※風向きを上下に変えたい時は5段階で変えることができます。

### ⚠ 注意

- 運転中はガードに触れないでください。
- 誤まって操作ボタンに触れないようご注意ください。
- 風向きを変える時などは各部の隙間に手や指を挟まないでください。
- 乱暴に取り扱わないでください。

## 高さの調節について

高さボタンを押しながらスライドパイプを上下にスライドさせてお好みの高さに調節してください。また持ち運びをする際はスライドパイプを一番下に押し下げてください。

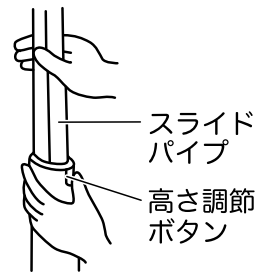

## リモコンの電池の交換について

※付属の電池 (CR2032) はテスト用となり寿命が短いため、早めに新しい電池と交換してください。

- ① リモコンの裏の電池ボックスの溝に爪をかけて内側に押しながら電池ボックスを引き抜いてください。

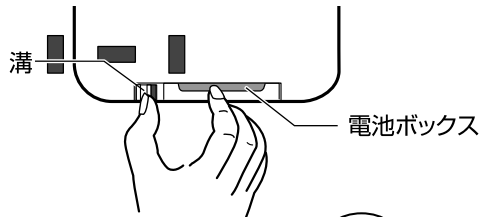

- ② 引き抜いた電池ボックスから、古い電池を取り出し、新しい電池の「+」面を上にしてセットしてください。

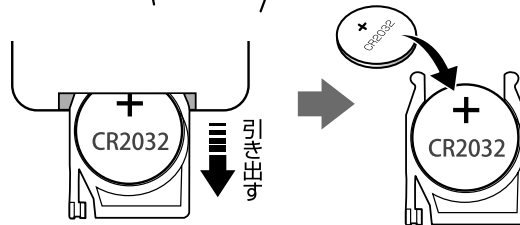

- ③ 電池ボックスを押し込んでセットしてください。パチッと音がするまで電池ボックスを押し込んでください。

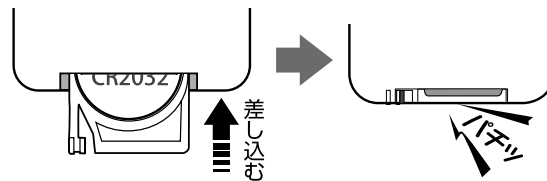

## お手入れと保管について

本体、羽根、ガードのお手入れ

- 汚れや油分は、ぬるま湯か中性洗剤を浸した布で拭き取り、柔らかい布で乾拭きしてください。
- 電源プラグは水気のない柔らかい布で拭いてください。

前ガードの外し方

- ① ガード上部を手で抑えながらクリップを外してガードリングの真下を手前に引き、下から順に前ガードを外してください。ガードやその役割上、かたくはずれにくいように設計されていますので、取り付けや取り外しはやや強めに力を入れておこなってください。

前ガードの取り付け方

- ① 前ガードのフックを後ガードの位置に合わせて引っ掛けます。
- ② 前ガードのツメを溝の上から順に後ガードに両手で押し込み確実にはめ込んでください。最後にクリップで後ガードを挟み込むように止めます。

※ベンジン、ガソリン、シンナー、アルカリ性洗剤、灯油、ベンゾール、アルコール、磨き粉などで拭かないでください。樹脂や塗装部分に変色、変質する恐れがあります。また殺虫剤をかけたり、化学雑巾でこすったりすることもやめてください。

※保管は本体や羽根についた油をよく拭き取ってからお買い上げ時の箱に入れるか、ポリ袋などに入れ、保管してください。また直射日光の当たらない湿気の少ない場所で保管してください。

前ガードの外し方

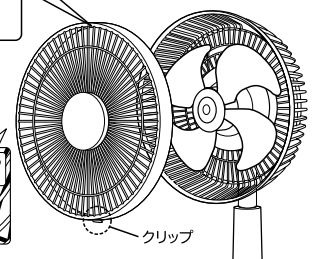
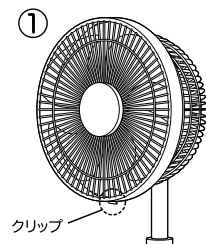

## 故障かな？と思ったら

当社カスタマーセンターにお問い合わせされる前に以下の内容のご確認をお願いいたします。  
その他、以下の症状に当てはまらない不具合等ございましたら、お気軽に当社カスタマーセンターまでお問い合わせください。

- 電源ボタンを押しても電源が入らない
  - 電源プラグをコンセントに差し込んでください。
  - 羽根がガードに当たっていませんか？ガードに当たらないように調整してください。
- 羽根は回るが異常音がする
  - 羽根は確実に取り付けられていますか？羽根を確実に取り付けてください。
  - ガードは確実に取り付けられていますか？ガードを確実に取り付けてください。
  - 羽根がガードに当たっていませんか？ガードに当たらないように調整してください。
- リモコンで動作できない
  - リモコン受信部と送信部の間に障害物がありませんか？障害物を取り除いてください。
  - 電池が消耗していませんか？新しい電池に交換してください。
  - 電池の±を間違えてセットしていませんか？正しい向きでセットしてください。
- 正面から風が出ない
  - 逆回転ボタンを押していませんか？逆回転機能を OFF にしてください。

### 長期使用製品安全表示に基づく本体表示について

設計上の標準使用期間を超えて使用すると、経年劣化による発火、ケガなどの事故に至る恐れがあります。

【設計上の使用期間】6年

日本工業規格 (JIS C9921-1) に基づく

項目	条件	
使用環境	温度 / 湿度	30°C/65%
使用条件	電源電圧 / 周波数	100V 50/60Hz
	設置場所	標準設置
使用環境頻度	運転時間 (1日)	8時間 / 日
	運転回数	5回 / 日
	運転日数	110日 / 年
	スイッチ操作回数	550回 / 年
	首振り運転の場合	100%

設計上の標準使用期間とは

※運転時間や温湿度など標準的な使用条件に基づく経年劣化に対して、製造した年から安全支障なく使用することができる標準的な期間です。

※設計上の標準使用期間は、保証書に記載の無償保証期間とは異なります。また偶発的な故障を保証するものではありません。

## 仕様

品名	マルチファンサーキュレーター
型番	hj001
定格電圧	AC100V
定格周波数	50/60Hz
消費電力	16W
製品重量	約 2.5kg
首振り角度	左右約 60°、上下約 100°
生産国	中国

# 保証書

品名	マルチファンサーキュレーター	品番	hj001	お買い上げ日	
保証期間	お買い上げ日より <b>1年間</b> （消耗品及び付属品は除く）				
販売店	（住所・店名）				

お名前		お電話番号	
ご住所			

## 無償交換規定

- 取扱説明書に従った正常な使用で故障した場合は、無償交換いたします。
- 保証期間内に故障し、無償交換を受ける場合には、お買い上げの販売店にレシート等の購買の証明となるものと本書を併せてご提示ください。
- 保証期間中でも、次の場合は保証の対象外となります。
  - (イ) 使用上の誤りや、不当な改造や修理による故障、損傷。
  - (ロ) お買い上げ後の取扱過誤、落下及び輸送上の故障、損傷。
  - (ハ) 火災、地震、水害、落雷、その他天災地災、公害や異常電圧による故障、損傷。
  - (ニ) 接続する他の機器の異常によって生じた故障、損傷。
  - (ホ) 一般家庭用以外（業務使用、車両や船舶への搭載）で使用した場合の故障、損傷。
  - (ヘ) 樹脂表面（フッ素樹脂加工も含む）及びメッキの摩耗や打痕による損傷。
  - (ト) 本書のご提示無き場合。
  - (チ) 本書にお買い上げ日、お客様名、販売店名の記載のない場合、あるいは字句を書き換えられた場合。
  - (リ) 転売品及び中古品（オークション購入等を含む）。
- 本書は日本国内においてのみ有効です。（This warranty is valid only in Japan.）
- 本書の再発行はいたしません。大切に保管していつでも取り出せるようにしてください。

※この保証書は本書に明示した期間、条件のもとにおいて無償交換をお約束するものです。従ってこの保証書によってお客様の法律上の権利を制限するものではありません。保証期間経過等についてご不明の場合は取扱説明書に記載の当社カスタマーセンターまでお問い合わせください。

### マルチファンサーキュレーターはこまめに点検してください

このような症状はありませんか？  製品の動作中に異常な音がある  本体が異常に熱くなったり、焦げ臭いにおいがする  
 その他の顕著な異常、故障、動作不良など

上記の異常が見受けられた場合は、故障や事故防止のため速やかに使用を中止し、当社カスタマーセンターにお問い合わせください。

販売元：モダンデコ株式会社  0570-039-777

広島県広島市中区富士見町16-22 ロアール富士見町101 FAX 082-236-1298 営業時間 10:00～18:00