

取扱説明書

加湿機能付き ポータブル冷風扇

品番:hpcf01

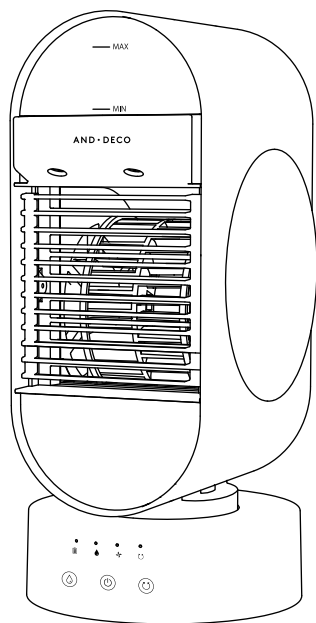

目次

安全上のご注意	2-4
各部の名称と操作の説明	5
使用前の準備と注意	6
本体を充電する	6
水タンクに水を入れる	7
操作方法	8-9
お手入れの仕方	9
保管の仕方	10
故障かなと思ったら	10
仕様	11
保証書	12

このたびは弊社商品をお買い上げいただきまして誠にありがとうございます。

ご使用前に、この取扱説明書を最後までお読みいただき、正しい使い方で末永くご愛用ください。

お読みになった後は、いつでも取り出せる場所に大切に保管してください。

十分な検査はしておりますが、万一不良などがございましたら
モダンデコカスタマーセンターまでご連絡ください。



0570-039-777



安全上のご注意

天災など不可避の災害、改造等本来の使用を逸脱した使用、お客様の不注意によって生じた故障や事故に
関しましては弊社は責任を負いかねますので、あらかじめご了承ください。



※本商品は一般家庭用です

本商品は一般家庭用に限って企画された商品です。一般家庭での目的用途以外の使用や業務用としての
使用はおやめください。誤った使用、目的用途以外の使用は保証の対象外となりますので、あらかじめ
ご了承ください。

ここに示した注意事項は、危害や損害を未然に防止するための重要な内容ですので、必ずお守りください。

-  **危険** 人が死亡または重傷を負う可能性が想定される内容を示します。
-  **警告** 人が死亡または重傷を負う可能性が想定される内容を示します。
-  **注意** 人が障害を負う可能性及び物的損害の発生が想定される可能性を示します。

絵表示について

-  本記号は、危険、警告、注意を促す内容があることを告げるものです。具体的な内容をよくお読みください。
-  本記号は、禁止行為であることを告げるものです。具体的な内容をよくお読みください。
-  本記号は、行為を強制したり指示したりする内容を告げるものです。具体的な内容をよくお読みください。

長期使用製品安全表示に基づく本体表示について

【設計上の使用期間】3年

設計上の標準使用期間を超えて使用されますと、経年劣化による発火やケガなどの事故に至る恐れがあります。

設計上の標準使用期間とは

※電気用品安全法に基づき、標準使用条件の下で使用した場合に経年劣化により安全上支障なく使用することが
できるものとして設計上設定されたものです。

※製品の故障や機能低下の無料修理等を行う無償保証期間とは異なります。





※標準使用条件を超える使用頻度や使用環境の場合などは、この期間よりも早期に安全上支障を生ずる恐れが
あります。

※設計上の標準使用期間内であっても、異常を感じたら早急に使用を中止し、お客様相談室へご連絡下さい。



警告

警告を無視して取り扱うと、万一の場合死亡、または重傷を負う可能性があります。

-  絶対に中身を開けて分解したり、修理や改造をおこなわないでください。感電や思わぬケガの原因となります。
分解禁止
-  濡れた手で USB ケーブルを抜き差ししたり、操作ボタンを触らないでください。感電やケガの恐れがあり
ます。
濡れ手禁止
-  業務用としての使用、本来の用途以外の目的には使用しないでください。故障や思わぬ事故の恐れがあり
ます。
禁止
-  コンセントや配線器具の定格を超える使用、エアコン、冷蔵庫、電子レンジなど大きな電力を使用する機器
と併用するたこ足配線は避けてください。また交流 100V 以外では使用しないでください。定格を超える
使用は発熱や発火の原因となり、接続している機器の損傷の原因にもなります。
禁止



警告

警告を無視して取り扱うと、万一の場合死亡、または重傷を負う可能性があります。



禁止

USB ケーブルを束ねたり、引っ張ったり、無理に曲げたり、ねじったり、重いものをのせたり、傷つけたり、高温部に近づけたり、加工したり、挟み込んだりしないでください。これらの状態で使用すると、感電や故障、発熱、発火などによる火災の原因となります。



水濡れ禁止

本体を丸洗いや水につけたり、水をかけたりしないでください。ショートによる感電や故障の原因となります。



水濡れ禁止

風呂場などの高温多湿な場所での使用、水のかかる恐れのある場所での使用はしないでください。故障や感電の原因となります。



禁止

USB ケーブルが傷んでいたり、過度に熱くなっていたり、コンセントの差込がゆるい状態の時は使用しないでください。感電やショート、発火の原因となります。



禁止

小さいお子様だけで使用させたり、幼児の手の届くところでの使用や設置、保管はしないでください。また玩具としての使用もさせないでください。感電やケガ、思わぬ事故の原因となります。



禁止

吸気口や吹き出し口の隙間にピンや針金、細長い金属の棒などの異物を入れないでください。感電や故障、火災の原因となります。



禁止

本製品の風を長時間身体に当てないでください。体調不良になる恐れがあります。また乳幼児、お年寄り、病気の方、眠気を誘う薬を服用されている方や飲酒をされている方、疲労の激しい方は特にご注意ください。



禁止

直射日光の当たる場所、高温になる場所には設置しないでください。またこのような場所に放置することも避けてください。故障や色あせ、熱による変質や変形の恐れがあります。



禁止

異音、異臭、焦げ臭い、動かない、電気を感じる、USB ケーブルを動かすと通電したりしなかったりする状態の時は直ちに使用を中止し、電源プラグをコンセントから抜いてください。異常のまま使用を継続すると発煙や火災、感電やケガの原因となります。



指示

使用しない時は USB ケーブルを抜いてください。感電の原因となります。



指示

USB ケーブルを抜く時はコードを持って引き抜かず必ず差込口部分をしっかりと持って抜いてください。感電、ショート、発火、電源プラグの損傷の原因となります。



指示

使用中に USB ケーブルが異常に熱くなる時は直ちに使用を中止してください。ショートによる発火の原因となります。



指示

USB ケーブルは確実に差し込んでください。感電や発火による火災の原因となります。



指示

USB ケーブルに付着したホコリは定期的に掃除をしてください。湿気などで絶縁不良となり、火災の原因となります。



注意

注意を無視して取り扱うと、物的損害を被ったり、傷害を負う可能性があります。



禁止

不安定な場所には設置しないでください。安定した水平な場所に設置してください。またカーテンなど障害物がある場所の近くでは使用しないでください。破損や故障、思わぬ事故の原因となります。



禁止

本製品にタオルや布などをかけないでください。故障や思わぬ事故の原因となります。また製品本来の機能を発揮できなくなります。



禁止

吹き出し口の近く、吹き出し口の風が出る方向に物を置かないでください。故障や事故の原因となります。



禁止

殺虫剤や各種スプレー（掃除用など）を吹きかけないでください。樹脂部や塗装部が変色したり、破損、変質する恐れがあります。



禁止

横にした（倒した）状態では使用しないでください。水がこぼれたり、故障や破損の原因となります。



禁止

本体の上に乗る、寄りかかる、倒す、強い衝撃を与えるなどの行為は避けてください。故障やケガ、思わぬ事故の原因となります。また水が溢れる原因ともなります。



禁止

本体を移動させる時はゆっくりと平行に移動させてください。床に傷がついたり、製品の不具合を誘発したり、故障の原因となります。



禁止

火気や高温の物には近づけないでください。本体の変質や変形によるショート、発火の原因となります。



禁止

ガスレンジなどの炎の近くや、引火性のある場所、雨や水のかかる場所では使用しないでください。故障や思わぬ事故の原因となります。



禁止

粉塵が多量に発生する場所では使用しないでください。モーター破損や故障の原因となります。

■設置場所のご注意

設置場所によっては、周辺の床や家具などが濡れたりする場合があります。以下の設置場所に関するご注意をよくお読みになり、正しくご使用ください。

●精密機器や電気製品のあるお部屋で使用するとき

パソコンや携帯電話などの精密機器やテレビ / 音響機器などの電気製品の上や近くには絶対に置かないでください。水がこぼれた場合、機器内に水が入り、火災や感電、故障の原因となります。

精密機器や電気製品から離れた場所に設置し、霧が直接かからないようにしてください。

直接ミストがかかると、濡れたり、ミストが内部に付着して故障の原因となります。

吹き出し口の向きや、加湿器を調節して、精密機器や電気製品に霧が直接かからないよう十分注意してください。

●家具やカーテンなどが近くにあるとき

家具やカーテンなどからできるだけ離れた場所に設置し、ミストが直接かからないようにしてください。

家具やカーテンに直接ミストがかかると、変質や変色したり、カビや異臭の原因となります。

家具やカーテンの近くに設置するときは、吹き出し口の向きや、加湿量を調節して、ミストが直接かからないように十分注意してください。

お願い

- 本製品は日本国内での使用に限って設計されております。海外では使用できません。
- 製品及び梱包材を破棄する際は、お住まいの自治体の取り決めに従って処分してください。
- 天災などの不可抗力や不当な修理や改造による故障、不具合、破損に対する保証は致しかねます。

各部の名称と操作の説明

本体前面

本体背面

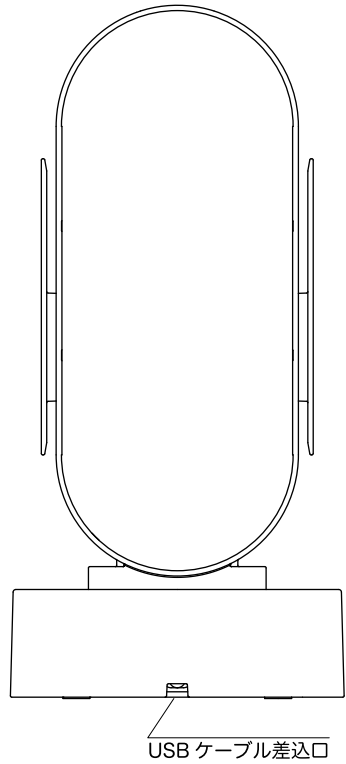
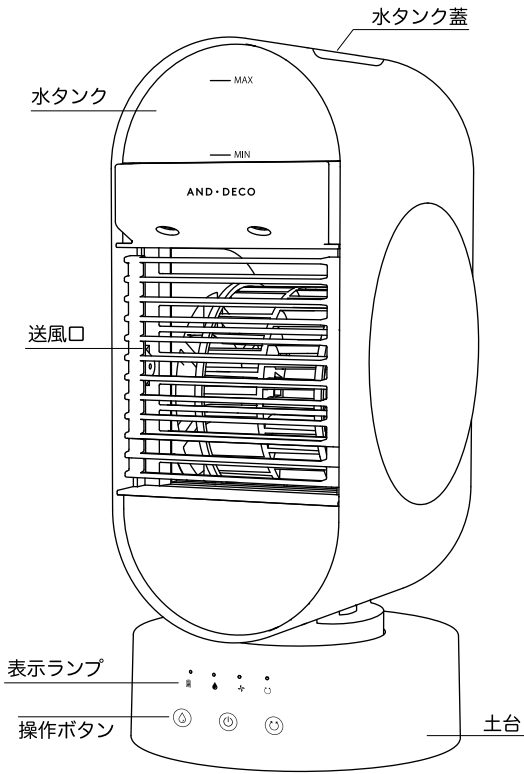

付属品

USBケーブル

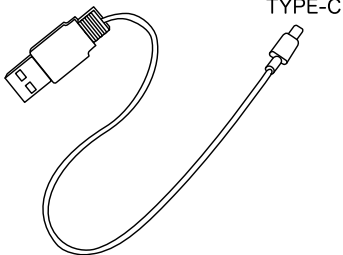

操作の説明

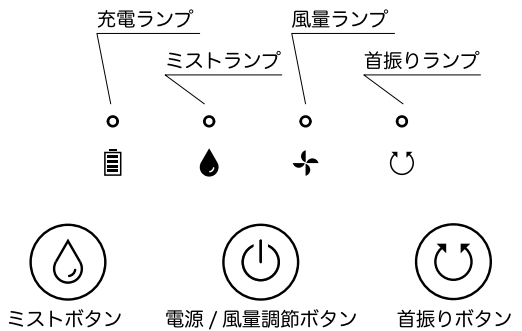

使用前の準備と注意

設置について

- ご使用の際は、壁面より10cm以上離して設置してください。カーテンなどは吸気口に吸い付き故障の原因となりますので、十分に離してください。運転する時は安定した水平な床面に設置してください。

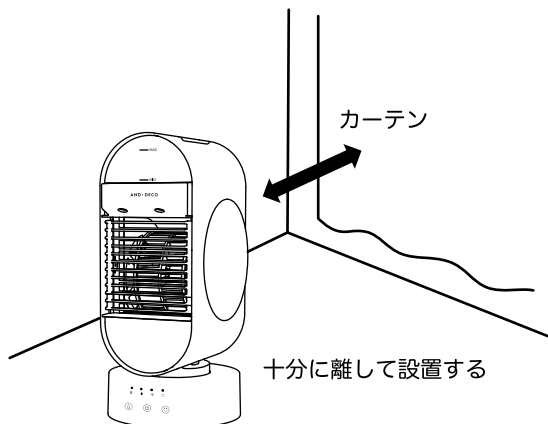

注意

- 設置はテレビやラジオから1m以上離してください。電波障害の原因となります。

本体を充電する

- USBケーブルのジャックを本体底面のジャックに差し込み、USB差込口をUSBコンセントアダプターに差し込んで充電を開始します。

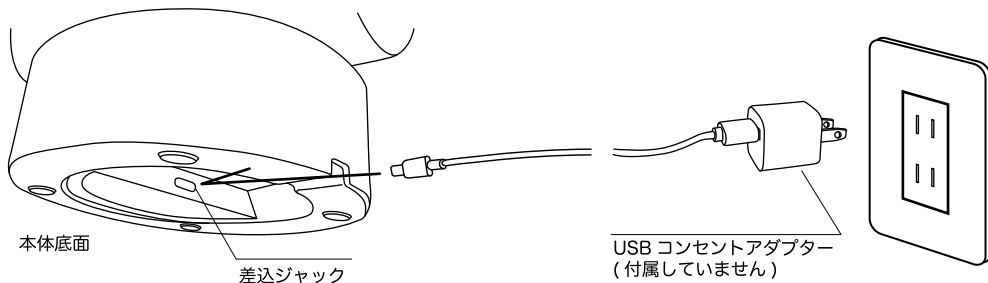

- 充電ランプが赤く点灯します。ランプが消灯すると満充電の状態となります。

充電時間

- 充電がない状態から満充電までの充電時間は約4時間となります。

運転中にバッテリーの充電がなくなると(電圧<3.2Vの場合)枠内のランプが10回点滅して自動的に運転を停止します。再度充電をしてお使いください。

3つのランプが10回点滅して運転を停止します。

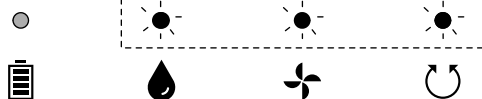

充電ランプが赤く点灯します。ランプが消灯すると満充電の状態となります。

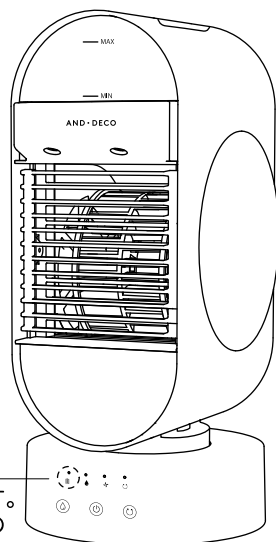

水タンクに水を入れる

- 本体上部の水タンク蓋を指で開けて水を入れて、しっかりと蓋を閉めてください。水はこぼれないようグラスなどに入れてからタンクに入れてください。



- 水タンクに水を入れた後は、水タンク蓋をしっかりと閉めて水がこぼれないようにしてください。

⚠ 注意

- ❗ 水道水以外の水を使用しないでください。水の成分によっては内部に悪影響を与え、故障の原因となります。
- ❗ 水タンクにアロマオイルや芳香剤を入れないでください。水やタンク、水槽に水以外のものを入れると、水漏れややけど、変形や故障の原因となります。
- ❗ 水タンクの水は毎日新しい水道水に入れ替えてください。カビや雑菌が繁殖し、健康を害する場合があります。常に清潔な状態を保ってご使用ください。
- ❗ 水タンクに水を入れた後は本体を横にしたり斜めにしたり振ったり、揺らしたりしないでください。水がこぼれる原因となり、故障の原因ともなります。

操作方法

1 電源を入れる(切る)。

電源ボタンを2回素早くタッチすると、弱運転で送風が始まります。再度電源ボタンを2回素早くタッチすると運転を停止します。

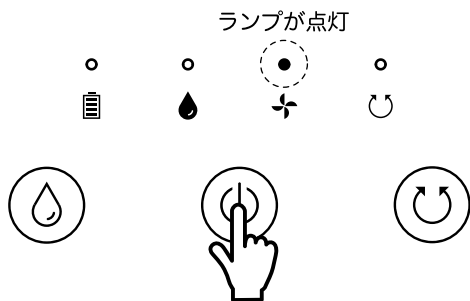

送風口は回転して向きを変えることができます。

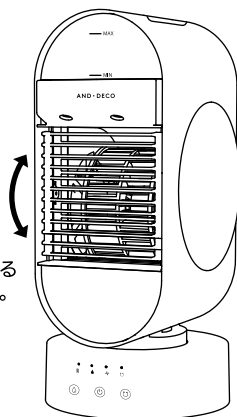

2 風量を調節する。

電源ボタンを一度タッチするごとに「風量弱」→「風量中」→「風量強」→「風量弱(に戻る)」→を繰り返し、お好みに合わせた風量の調節ができます。

風量を変えるたびに一度消灯して再度点灯



3 首振り運転をする。

首振りボタンを一度タッチすると左右の首振りを開始します。再度首振りボタンを押すと首振りを停止します。

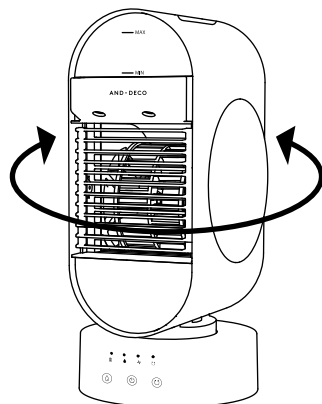
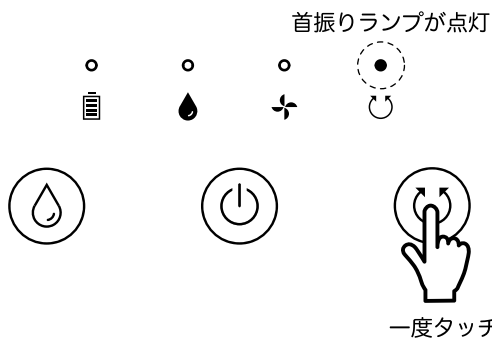

操作方法

4 ミストを出す。

ミストボタンを一度タッチすると送風に加えてミストが吹き出します。再度ミストボタンを押すとミストの噴出を停止します。

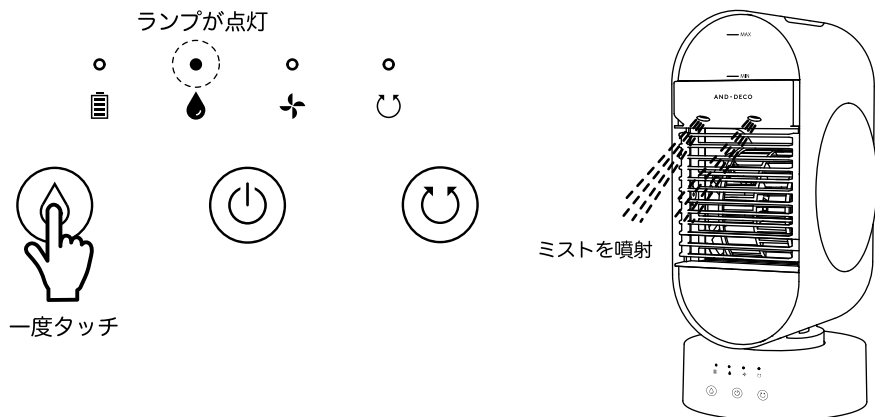

お手入れの仕方

- 本体や送風口のホコリなどは掃除機などで掃除してください。
- 本体の汚れは、ぬるま湯か中性洗剤を浸した布で拭き取った後、柔らかい布で乾拭きして下さい。
- 長時間お使いになると、USB ケーブルやコンセントの間にホコリや水分が付着することがありますのでコンセントを抜き、乾いた布で拭き取ってからご使用下さい。
- 化学ぞうきんでこすったり、長時間接触させたままにしておくと、変質したり塗装が剥がれたりすることがありますので、ご注意ください。

お願い

- ベンジン、クレンザー、アルカリ性洗剤を使用しないでください。変質、変色の原因となります。運転停止後のお手入れはモーターが熱くなっていますので、直接触らないでください。また十分冷ましてからお手入れをしてください。お手入れの際は羽根やガードに強い衝撃を与えないでください。

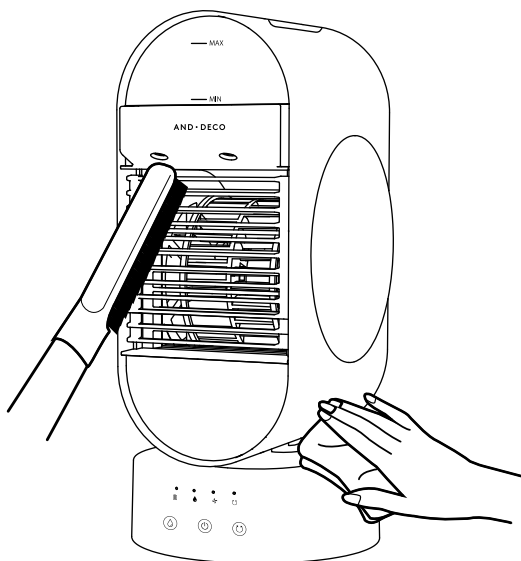

保管の仕方

- 長期間保管する場合は、本体の汚れをしっかりと拭き取って水気が残らないようしっかり乾燥させてから保管してください。
- 必ず水タンクの水をしっかりと捨てて、水タンクの内部を洗浄し十分に乾燥させてください。
- ポリ袋などに入れ、購入時に入っていた箱に入れて直射日光の当たらない高温多湿を避けた結露しない場所で保管してください。



注意

本製品の廃棄につきましては、お住いの自治体の規定に従ってください。

故障かなと思ったら

カスタマーセンターにお問い合わせをされる前に以下の内容のご確認をお願いいたします。その他、以下の症状に当てはまらない不具合等がございましたら、お気軽に当社カスタマーセンターまでお問い合わせください。

- 電源ボタンを押しても運転しない→充電はされていますか？
充電をして運転を開始してください。
- 風量が少ない→ホコリが溜まっている可能性があります。
清掃してホコリを取り除いてください。
- 首振り時に異音が発生する→モーター特有の現象で音が大きくなる場合があります。
異常ではありません。
- ミストが出ない→水タンクの水は適量入っていますか？
水タンクに新しい水を入れてください。
- 悪臭が発生する→水タンクの水が腐敗していませんか？
水タンクを清掃して新しい水を入れてください。
- 悪臭が発生する→水タンク内が汚れていませんか？
水タンクを清掃してください。
- 以下のような場合は、速やかに使用を中止しカスタマーセンターまでご連絡ください。
 - USB ケーブルの被覆が破れ、内部が露出してしまっている。
 - USB ケーブルが異常に熱くなる。
 - その他何か異常を感じる。

仕様

品番	hpcf01
バッテリー	リチウムイオン電池 2000mA*2
定格消費電力	8.4W
充電時間(約)	4時間
連続使用时间(約)	1.7-18時間
風量調整	1/2/3段
外形寸法(約)	幅 124mm×奥行 152mm×高さ 258mm
製品質量(約)	0.9kg(USBケーブルを含まない)
USBケーブル長さ(約)	75cm
水タンク容量(約)	365ml
生産国	中国

MEMO

保証書

品名	加湿機能付き ポータブル冷風扇	品番	hpcf01	お買い上げ日	
保証期間	お買い上げ日より 1年間 （消耗品及び付属品は除く）				
販売店	（住所・店名）				
お名前		お電話番号			
ご住所					

無償交換規定

- 取扱説明書に従った正常な使用で故障した場合は、無償交換いたします。
- 保証期間内に故障し、無償交換を受ける場合には、お買い上げの販売店にレシート等の購買の証明となるものと本書を併せてご提示ください。
- 保証期間中でも、次の場合は保証の対象外となります。
 - (イ) 使用上の誤りや、不当な改造や修理による故障、損傷。
 - (ロ) お買い上げ後の取扱過誤、落下及び輸送上の故障、損傷。
 - (ハ) 火災、地震、水害、落雷、その他天災地災、公害や異常電圧による故障、損傷。
 - (ニ) 接続する他の機器の異常によって生じた故障、損傷。
 - (ホ) 一般家庭用以外（業務使用、車両や船舶への搭載）で使用した場合の故障、損傷。
 - (ヘ) 樹脂表面（フッ素樹脂加工も含む）及びメッキの摩耗や打痕による損傷。
 - (ト) 本書のご提示無き場合。
 - (チ) 本書にお買い上げ日、お客様名、販売店名の記載のない場合、あるいは字句を書き換えられた場合。
 - (リ) 転売品及び中古品（オークション購入等を含む）。
- 本書は日本国内においてのみ有効です。（This warranty is valid only in Japan.）
- 本書の再発行はいたしません。大切に保管していつでも取り出せるようにしてください。

※この保証書は本書に明示した期間、条件のもとにおいて無償交換をお約束するものです。従ってこの保証書によってお客様の法律上の権利を制限するものではありません。保証期間経過等についてご不明の場合は取扱説明書に記載の当社カスタマーセンターまでお問い合わせください。

加湿機能付き ポータブル冷風扇はこまめに点検してください

このような症状は 製品の動作中に異常な音がる 本体が異常に熱くなる・焦げ臭いにおいがする
ありませんか？ その他の顕著な異常、故障、動作不良など

上記の異常が見受けられた場合は、故障や事故防止のため速やかに使用を中止し
当社カスタマーセンターにお問い合わせください。

販売元：モダンデコ株式会社  0570-039-777

広島県広島市中区富士見町16-22 ロアール富士見町101 FAX 082-236-1298 営業時間 10:00~18:00