

取扱説明書

ハイブリッド式加湿器

品番:htjs-004

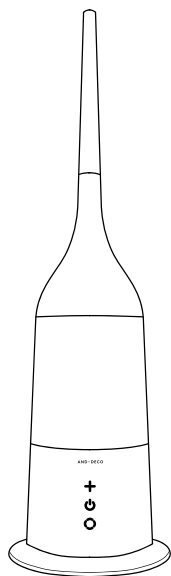

目次

本商品の特徴	2
安全上のご注意	3-4
使用上のご注意	5
各部の名称	6
設置場所について	7
ご使用前の準備	8-10
ご使用方法	11
お手入れの仕方	12
保管の仕方	12
お手入れの方法	13
故障かなと思ったら	14
炎色反応について	14
よくあるご質問	15
収納の仕方	16
仕様	16
アフターサービスについて	16
保証書	17

このたびは弊社商品をお買い上げいただきまして誠にありがとうございます。
ご使用前に、この取扱説明書を最後までお読みいただき、正しい使い方でご愛用ください。
お読みになった後は、いつでも取り出せる場所に大切に保管してください。

十分な検査はしておりますが、万一不良がございましたら
当社カスタマーセンターまでご連絡ください。

 0570-039-777

本商品の特徴

ハイブリッド式

PTC ヒーター+超音波振動板で加湿効率が大幅アップ。

ミネラルカートリッジ搭載

お水に潤いを与えるマグネシウムとカルシウムの混合ミネラルカートリッジを搭載。

エアーフィルター搭載

お手軽に取り替え可能で、お掃除も便利に。

大容量タンク

3 リットルのタンクで最大 300ml/h の加湿力。最大連続運転約 30 時間を実現。

アロマトレー付属

付属のアロマトレーにアロマオイルを含ませて、お好みの香りでリラックス。

安心設計

水が無くなると自動的に停止します。

静音設計

寝室でのご使用に最適です。

暗い中でも安全なダウンライト設計

暗闇をほのかに照らすダウンライトが搭載されています。

1、安全上のご注意

ここに示した注意事項は、危害や損害を未然に防止するための重要な内容ですので、必ずお守りください。

 **警告** 人が死亡または重傷を負う可能性が想定される内容を示します。



















 **注意** 人が障害を負う可能性及び物的損害の発生が想定される可能性を示します。

絵表示の例

 本記号は「強制(必ずおこなってください)」を示します。

 本記号は「禁止(しないでください)」を示します。

警告

-  異常時(焦げ臭いにおい)は電源プラグをコンセントから抜く。火災、感電の原因となります。使用を中止して当社カスタマーセンターまでご相談ください。
-  絶対に分解、修理、改造をおこなわないでください。発火したり異常動作によってケガの原因となります。
-  水につけたり、水をかけたりしないでください。ショートによる感電や故障の原因となります。
-  浴室やサウナなど湿気が多い場所での使用、保管をおこなわないでください。感電や故障の原因となります。
-  電源コードにキズをつけたり、加工や改造をしたり、熱器具に近づけたりしないでください。また商品の強度を超えた負荷や荷重をかけないでください。火災や感電、破損の原因となります。
-  電源プラグは根元まで差し込み破損したプラグ、コンセントは使用しないでください。火災や感電の原因となります。
-  使用時以外は電源プラグを抜いておいてください。絶縁劣化による感電、漏電火災、けがの原因となります。
-  外出する際は電源を切り電源プラグを抜く。絶縁劣化による感電、漏電火災、けがの原因となります。
-  本体の汚れや電源プラグのホコリなどは定期的に掃除して取り除く。湿気などで絶縁不良となり、火災の原因となります。
-  コンセントや配線器具の定格を超えた使用や交流 100V 以外では使用しないでください。また延長コードの使用もしないでください。たこ足配線などで定格を超えると発熱し、発火や感電の原因となります。
-  濡れた手で電源プラグを抜き差ししない。感電やケガの原因となります。
-  吸気口や吹き出し口、本体の隙間に指や異物をいれない。またピンや針金などの金属物等の異物を入れないでください。内部の電子部品に接触し感電やケガ、故障の原因となります。
-  子供など取扱いに不慣れな方だけの使用は避けてください。また乳幼児の手の届く場所で使用しないでください。感電やケガなどの原因となります。
-  本体内部のお手入れに塩素系、酸性系の洗浄剤は使用しないでください。本体内部に洗浄剤が残り、有毒ガスが発生したり故障の原因となります。
-  吹き出し口をふさがしないでください。水漏れや変形、故障の原因となります。
-  傷んだ電源プラグや電源コードは絶対に分解、改造、修理はしないでください。火災や感電の原因となります。また傷んだ電源プラグや電源コードが破損したときはすみやかに使用を中止し、当社カスタマーセンターまでお問い合わせください。
-  吹き出し口から噴射される霧は吸入しないでください。健康を害する場合があります。
-  お手入れの際は必ず電源プラグをコンセントから抜いておいてください。感電やケガ、やけどの原因となります。
-  内部タンクの水は必ず排水方向から排水する。内部に水がはいりこみ火災や感電、故障の原因となります。

1、安全上のご注意

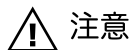

注意

- 以下の場所では絶対に使用しないでください。水漏れ、誤動作、物的損害、ケガや故障の原因となります。
 - 直射日光が当たる窓際や冷暖房器具、家電製品などの上や近く
 - エアコンやファンヒーターなどの風が直接当たる場所
 - 熱に弱い家具や床などの上
 - カーペットや布団などの柔らかい生地でできた設置に不安定な場所
 - 湿気の高い場所、また湿気がこもりやすい場所
 - 雨や水がかかるおそれのある場所
 - 人がよく通る動線上での設置
 - 磁気が多い場所
 - 家具やカーテン、ふすまや障子などの近く
- ❗ 使用中、電源プラグや電源コードが異常に熱くなったときは、使用を中止する。ショートによる発火のおそれがあります。
- ❗ 電源プラグを抜くときは、コードを持たず、プラグを持って抜く。ショートによる感電や発火の原因となります。
- ペンジンやシンナー、アルコールで拭いたり、油や薬品を使用する場所で使用しないでください。樹脂や塗装が変質したり、破損の原因となります。
- 吹き出し口からは絶対に給水しないでください。水漏れや感電、故障の原因となります。
- ❗ 水道水以外の水を使用しないでください。水の成分によっては内部に悪影響を与え、故障の原因となります。
- ❗ 水やタンク、水槽にアロマオイルや芳香剤を入れない。水やタンク、水槽に水以外のものを入れると、水漏れややけど、変形や故障の原因となります。
- ❗ 水タンク及び水槽の水は毎日新しい水道水に入れ替えてください。カビや雑菌が繁殖し、健康を害する場合があります。常に清潔な状態を保ってご使用ください。
- ラジオなどの電波を発するもの近くで使用しないでください。ラジオ、テレビなどに映像の乱れや雑音が入る原因となります。
- 電気製品や精密機器、磁気製品などの近くでは使用しないでください。湿気や白粉の影響による故障の原因となります。
- 高温多湿、ホコリの多い場所、湿気が多い場所で使用しないでください。感電や故障、変質、破損の原因となります。
- 周囲に障害物があったり、不安定な場所では使用しないでください。転倒してケガや水がこぼれ床を濡らしたり、故障の原因となります。
- ❗ 本体を移動させるときは、運転を停止してから移動してください。水がこぼれて家財などを濡らしたり、故障の原因となります。
- ❗ 強い衝撃を与えないでください。感電、故障、破損によるケガの原因となります。
- 本体に強い負荷や衝撃をあてないでください。転倒してケガの原因となり、また本体の破損の原因となります。
- 水タンクをはずして使用しないでください。水が飛び散って床を濡らしたり、内部に水が入り故障の原因となります。
- 加湿以外の目的で使用しないでください。床を濡らしたり、感電、ケガや故障の原因となります。
- ❗ 長時間(24時間以上)使用しないときは水タンクと本体に残っている水をすべて捨ててください。カビや雑菌が繁殖し、健康を害する場合があります。

お願い

- 製品及び梱包材を破棄する際は、お住まいの自治体の取り決めに従って処分してください。
- 天災などの不可抗力や不当な修理や改造による故障、不具合、破損に対する保証は致しかねます。

2、使用上のご注意

■設置場所のご注意

設置場所によっては、周辺の床や家具などが濡れたりする場合があります。
以下の設置場所に関するご注意をよくお読みになり、正しくご使用ください。

●精密機器や電気製品のあるお部屋で使用するとき

パソコンや携帯電話などの精密機器やテレビ / 音響機器などの電気製品の上や近くには絶対に置かないでください。
水がこぼれた場合、機器内に水が入り、火災や感電、故障の原因となります。
精密機器や電気製品から離れた場所に設置し、霧が直接かからないようにしてください。
直接霧がかかると、濡れたり、霧が内部に付着して故障の原因となります。
吹き出しノズルの向きや、加湿器を調節して、精密機器や電気製品に霧が直接かからないよう十分注意してください。

●家具やカーテンなどが近くにあるとき

家具やカーテンなどからできるだけ離れた場所に設置し、霧が直接かからないようにしてください。
家具やカーテンに直接霧がかかると、変質や変色したり、カビや異臭の原因となります。
家具やカーテンの近くに設置するときは、吹き出しノズルの向きや、加湿器を調節して、霧が直接かからないよう十分注意してください。

●その他の設置に注意していただきたい場所

- 床や畳の上に直接設置する場合。
加湿量が多すぎると、霧で床や畳を濡らす場合があります。
加湿器を調節して、周辺が濡れないよう十分注意してください。
- ふすまや障子、書物、ポスターなどの紙類や壁などの近く。
霧が直接かかると、変色やシミの原因となることがあります。
吹き出しノズルの向きや加湿量を調節して、霧が直接かからないようご注意ください。

■ご使用にあたってのお願い

製品及び梱包材を破棄する場合は、お住まいの自治体に取り決めに従ってください。
天災などの不可抗力や、不当な修理や改造による故障、破損に対する保証は致しかねます。

●凍結に注意する。

凍結のおそれがあるときは、水タンクと本体の水をすべて捨ててください。

●給水後は必ずタンクキャップの取付けを確認してください。

タンクキャップが正しく取付けられていないと、水漏れや故障の原因となります。

●水を入れた水タンクは床などに直接置かないでください。

水が漏れて周囲を濡らす原因となります。

●加湿のしすぎに注意してください。

室内に霧が立ちこめたり、室内を濡らしたり、誤動作や故障の原因となります。

●ガスコンロの近くでは使用しない。

まれに炎が赤くなる場合がありますが、故障ではありません。

水道水の成分が炎に反応（炎色反応）するためです。

●ラジオ、テレビ、無線機器などから 1m 以上離してご使用ください。また、同じコンセントにこの製品の電源プラグを差し込まないでください。

映像に乱れや雑音が入る原因となります。

●本体を逆さまにしない。故障や破損の原因となります。

●窓や冷えた壁面からは離して設置する。窓や冷えた壁面に霧がかかると、水滴となって窓や壁面、床につくことがあり、カビなどが発生するおそれがあります。風通しのよい場所で使用してください。

3、各部の名称

トップカバーは2種類あり、お好みに応じて付け替えることが可能です。

トップカバー
霧をより高く広範囲に飛ばすことができます。

リモコンが付属されています。

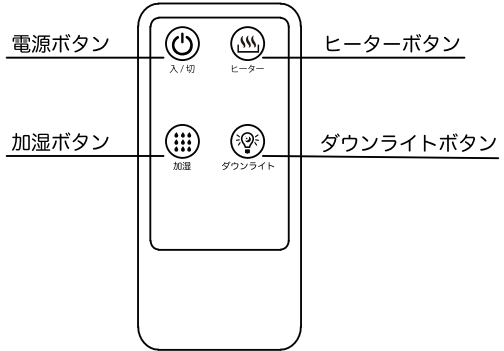

※リモコンの内蔵電池はコイン型リチウム電池 CR2025 を推奨しています。

トップカバー
トップカバーは360度自由に方向を変えることができます

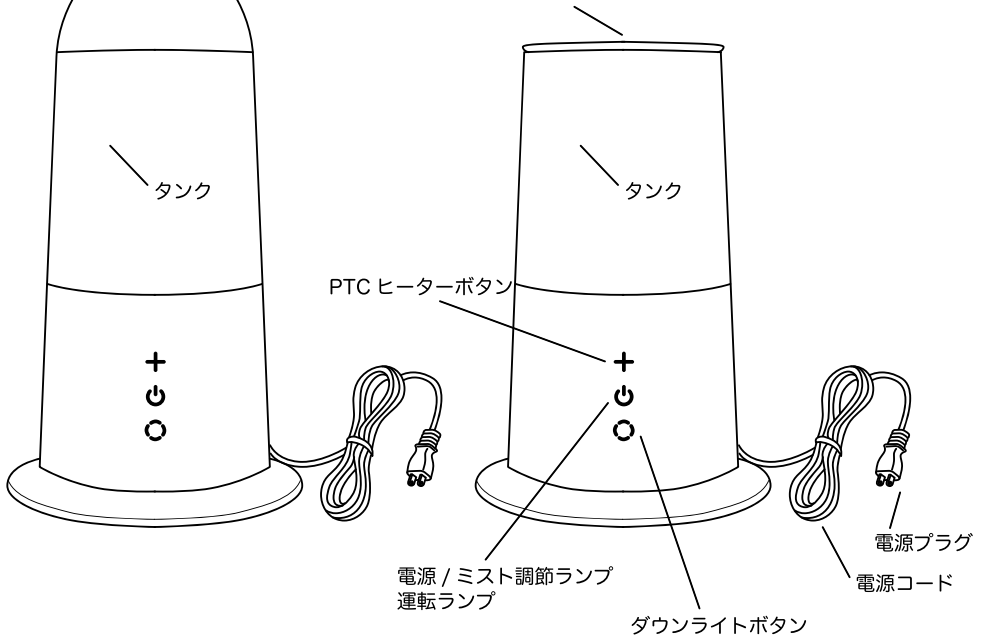

4、設置場所について

○水平な場所で壁、家具、家電製品などから 50cm 以上離して設置してください。

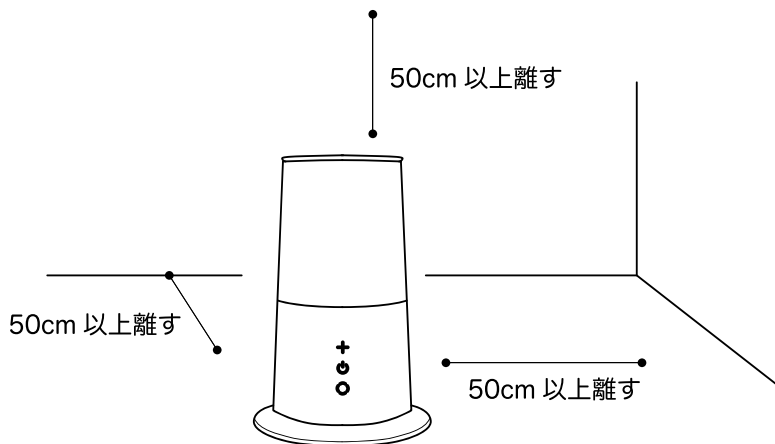

※下記にあげる場所には絶対に設置しないでください。

- 落下の恐れのある水平でない場所
- 凹凸のある場所

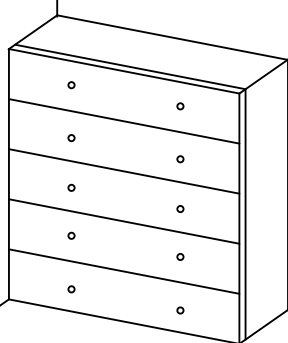

- 冷えた壁面や壁など結露の発生するおそれのある場所

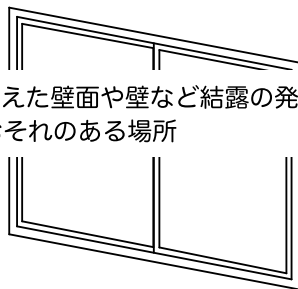

- 電化製品の近くや電磁調理器などの磁気の強い場所

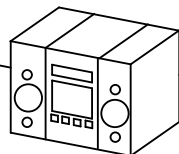

- 絨毯や電気カーペット、畳、ふとんの上などの水分や湿気を吸収しやすい場所や生地、布などが原因で吸気口をふさがりやすい場所

5、ご使用前の準備

1、タンク内を洗浄します。

1-1 トップカバーとアロマトレイをはずします。 1-2 本体からタンクを持ち上げてはずします。

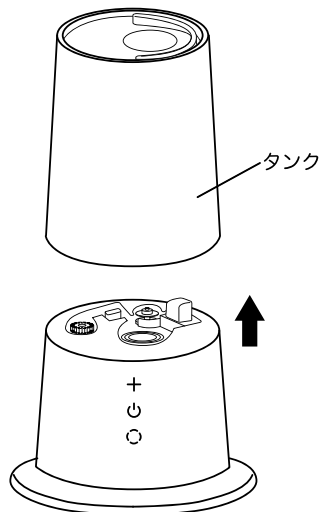
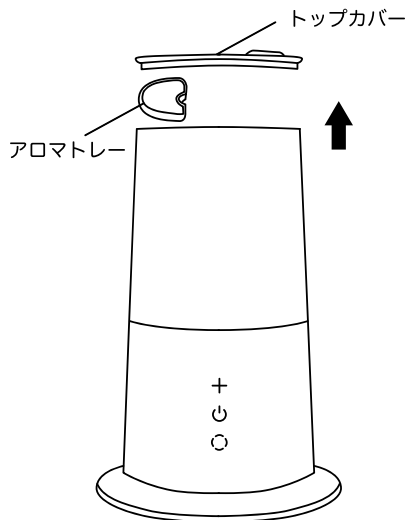

1-3 タンク裏側のキャップを左に回して外します。

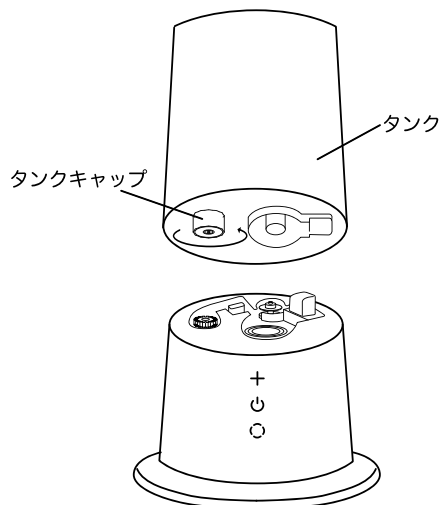

1-4 給水の度にタンクに半分程度水を入れて振って洗浄してください。

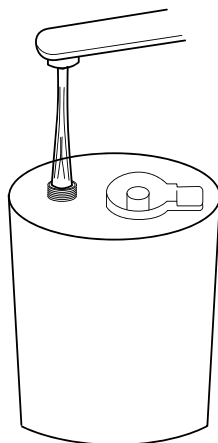

よく振って洗浄する

⚠ 注意

給水は、必ずタンクに給水してください。タンク以外の場所には給水しないでください。故障の原因となります。また水槽部に直接給水してしまうと、送風口に直接水が入り込んでしまい漏電、感電、故障の原因となりますので絶対におやめください。

5、ご使用前の準備

- 2、水道水を入れてください。
2-1 タンクキャップを左に回してはずし
水道水をいれてください。

※タンク容量は約 3.0 リットルです

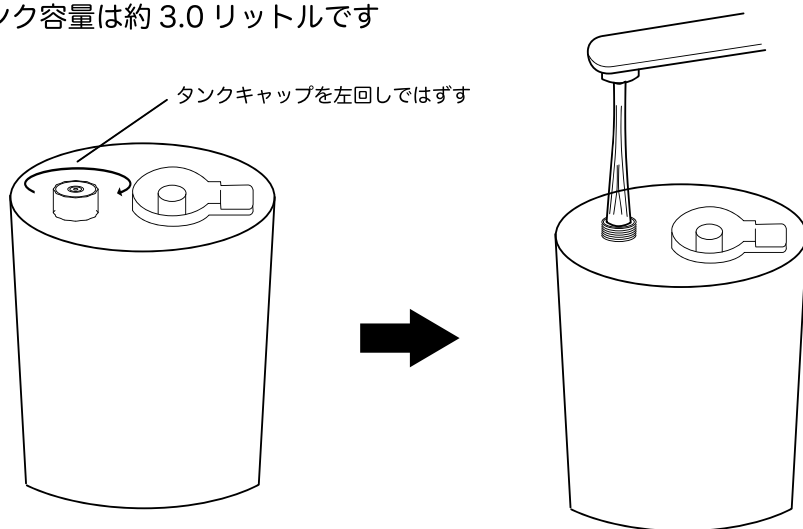

- 2-2 タンクキャップを右に回してしっかりと
締め、タンクを本体にセットしてくだ
さい。

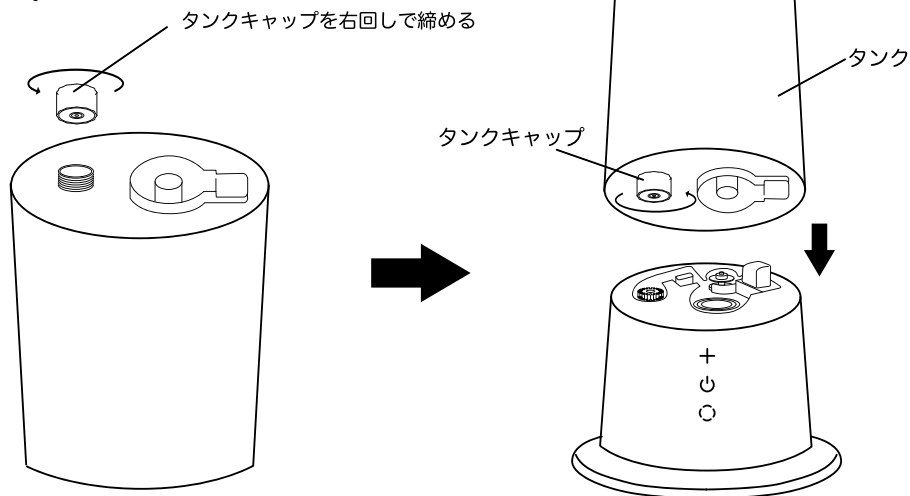

⚠ 注意

タンク内には絶対にアロマオイルを入れないでください。またタンクをはずすときは、電源スイッチを必ず OFF にしてください。

5、ご使用前の準備



注意

絶対にタンクにアロマオイルを入れないでください。タンクを外すときは、必ず電源スイッチを切ってください。アロマトレイは下図を参照として必ずスポンジ面を上指定の場所に設置してください。

タンク上部図

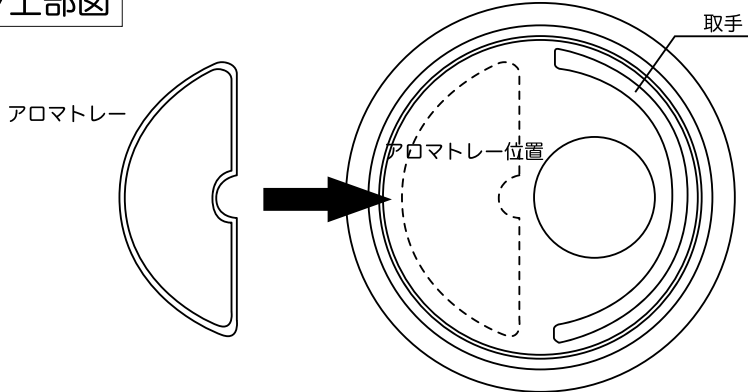

※アロマトレイは必ず点線で表記された位置に設置してください。



注意

タンクをはずす時は、必ず先に電源スイッチを切ってください。また絶対に 40°C以上のお湯は入れないでください。

エアフィルターの取り外し方

- 1、本体底面のエアフィルターカバーのツメを押さえながら、フィルターカバーを取り外してください。
- 2、エアフィルターを取り外し水道水でよくすすぎ洗いしてください。
- 3、水分を完全に飛ばして、よく乾かしてから再度、元の位置に取付けてください。

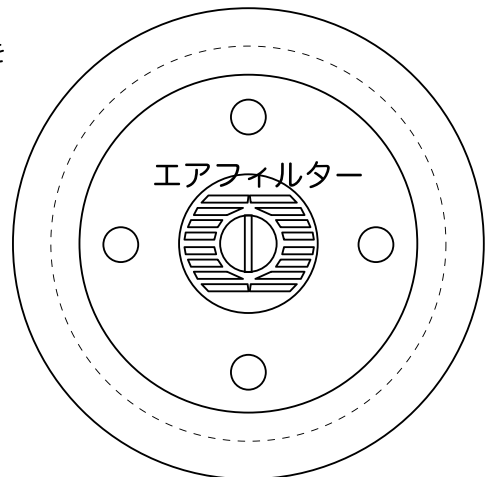

6、ご使用方法

- 1、本体を水平で安定した場所に設置します。設置環境は本取扱説明書で推奨する場所に従って設置してください。
- 2、電源プラグをコンセントに差し込んでください。
- 3、電源 / ミスト調節ランプをタッチすると電源が入ります。
タッチする度に強→中→弱の順番に切り替わりますのでお好みの霧の量に調節してください。
- 4、PTC ヒーターボタンをタッチすると PTC ヒーターボタンが赤色に点灯し、ヒーター+超音波振動板での運転モードに切り替わります。
- 5、ダウンライトボタンをタッチすると本体底部が青色に点灯します。就寝時や雰囲気に合わせてご使用ください。またダウンライトは霧が出ているときにしか点灯しません。

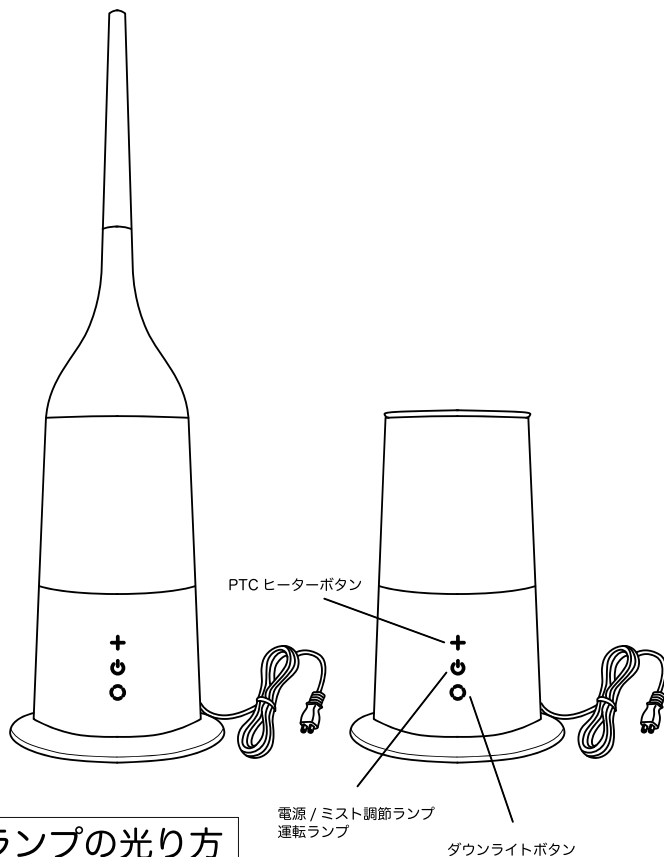

運転ランプの光り方

超音波加湿器運転時

PTC ヒーター運転時

赤色点灯	ミスト強	280ml/h(±10%)	300ml/h(±10%)
緑色点灯	ミスト中	200ml/h(±10%)	230ml/h(±10%)
黄色点灯	ミスト弱	100ml/h(±10%)	130ml/h(±10%)
赤色点滅	水が無い状態です		

お手入れの仕方

※必ず電源プラグをコンセントから抜いて、本体を冷ましてからお手入れを行ってください。

本体

- 中性洗剤を入れた水に布を浸し、固めに絞って本体の汚れを拭き取ってください。汚れを拭き取った後は、洗剤成分をしっかりと拭き取ってください。
- 本体の水洗いは絶対にしないでください。
- シンナー、ベンジン、磨き粉などは使用しないでください。変色やキズの原因となります。

スチーム吹き出し口

- 水道水の水質が硬い場合は、スチーム吹き出し口にスケール(水中のカルシウムやマグネシウムが析出した白いもの)がたまりやすくなります。週に1回はスチーム吹き出し口を取り出し、食器用洗剤で洗って、洗剤成分が残らないよう水でよくすすいでください。

タンク内

- タンク内に水を入れ、キャップを締めて振り洗いしてください。洗浄後は乾かしてください。
- 洗剤は使用しないでください。故障の原因となります。

アロマトレー

- フェルトを取り出し、中性洗剤などでよく洗い、柔らかい布で拭き取ります。残り香がきになる場合は何回か洗浄を繰り返してください。

水槽

- 使用終了ごとに水槽内の水を捨ててください。また週に1度はブラシなどで汚れを取って、濡れた布などで拭いてください。
- 水槽部には直接水を入れないでください。
- 洗剤は使用しないでください。故障の原因となります。
- 振動子の表面を金属ブラシや金属ヘラ、研磨剤入りのタワシや磨き粉などで絶対にこすらないでください。
- 赤サビが発生した場合は、重曹水をスプレーボトルに入れ、付着箇所に吹きかけ濡れた布でよく拭き取ってください(重曹水:ぬるま湯 250ml に対して重曹大さじ2杯をよく混ぜたもの)。

保管の仕方

- お手入れをして、よく乾燥させてから保管してください。汚れや水分が残ったまま長時間保管すると悪臭やカビが発生する原因となります。
- タンクと本体内部の水を排水して、陰干ししてよく乾燥させてください。また高温多湿の場所を避けて保管してください。
- フィルターやタンクキャップは保管する前に約1週間程度自然乾燥させてください。

※汚れを除去し、しっかりと乾燥させてから保管する

お手入れの方法

クエン酸を使用した掃除

使用する頻度や使用方法によっては、白い粉が付着する場合があります。これは水道水に含まれるカルシウム成分が付着し、固まったものです。この場合はクエン酸を用いて掃除することができます。まずクエン酸水をつくり、40℃以下のぬるま湯3リットルに、20グラムほどのクエン酸を入れてまぜ、クエン酸水をつくり、これで白い粉が付着しやすい場所や水タンクなどの落ちにくい汚れを落としていきます。クエン酸の濃度が高いと破損の原因となりますので、まず最初に少量をこすりつけて色落ちしないか確認してから使用してください。またトップカバーやタンクなどはつけ置き洗いができます。洗面台などにぬるま湯をはり、3リットルに20グラムの割合でクエン酸水をつくり、汚れを落としたい部分をつけ置き洗いします。クエン酸はすすぎが不十分だと臭いや故障の原因にもなりますので、気になる場合は何度もすすぎ洗いをしてください。

カビを防止するために

カビがはえてしまうと、内部にできたカビとその胞子は、加湿器を使うことによって部屋中に拡散されます。そしてその菌が肺に入り、肺炎になるなどの病気報告もあります。カビを防止するためにできる方法をいくつかご紹介します。

1、水道水を使用する。

水道水は一般的に塩素処理されており、雑菌が繁殖しにくくなっています。40℃以上の温水や浄水器の水、アルカリイオン水、ミネラルウォーター、井戸水はカビや雑菌が繁殖する原因となりやすいので、水道水の使用を推奨します。

2、タンクの水は毎日変える

長時間（24時間以上）使用しない場合は水タンクと本体に残っている水をすべて捨ててください。カビや雑菌が繁殖し、健康を害する恐れがあります。タンクの内部は常に清潔な状態を保ってご使用ください。

記載内容に従ったお手入れの仕方、保管の仕方、お手入れ方法をおこなっていただけない場合はカビやレジオネラ菌などの発生により健康を害し、死亡例もありますので、必ず記載の手入れの仕方、保管の仕方、お手入れ方法をお守りいただきますようお願いいたします。

8、故障かなと思ったら

ご使用中に異常が生じた場合は、以下の点をご確認ください。

それでも調子が悪い時は、電源プラグを抜いてすみやかに当社カスタマーセンターまでご相談ください。

こんなとき	お調べいただくこと	対処方法
電源が入らない 霧がでない	電源プラグがしっかりとコンセントに差し込まれているか	正しく接続してください
	電源ランプは点灯しているか	電源 / ミスト量調節ボタンをタッチして電源をいれてください
	給水タンクに水は入っているか	給水タンクに給水し、運転を再開してください
水槽部に白いものが付着している	水道水に含まれている成分です	抗菌、除菌、消臭液などで除菌してください
ミストが下向きにでる	エアフィルターがほこりで目詰まりしたり、湿気たり濡れたりしている可能性があります	エアフィルターを綺麗に掃除してください。タオルやティッシュでおさえて水分を取り除いてください。
部屋が結露する	加湿しすぎの可能性があります	霧の量を調節してください
部屋の湿度が上がらない	部屋の面積が推奨面積より広い可能性があります。また換気をしていたり、絨毯を敷いている可能性があります。	推奨面積を参考にご使用ください。その部屋の換気状態や床壁の材質によっても異なります。また絨毯を敷いている場合、湿度が上がりにくい場合があります。
周囲が濡れる	超音波敷き加湿器は、霧が熱くならず音が静かなことが特徴ですが、その性質上霧の粒子が大きいため床が濡れることがあります。	目に見えて霧が落ちて来た場合はミストの量を弱くするか、運転を停止してください。特に雨天のときや湿度が高いときの使用はご注意ください。

9、炎色反応について

ガス器具の近くでご使用になりますと、ガスの炎（通常は青色）がオレンジ色になることがあります。これは水中に溶けているカルシウムなどが加熱されるときに特有の光を発する現象ですので、品質には問題なく、また商品の不良でもございません。安心してご使用ください。

10、よくあるご質問

給水はどこからしますか？

本体上部にあるタンクをとりはずすと底面にタンクキャップがありますのでタンクキャップを回してはずしてから給水してください。

加湿器の周辺が濡れている

空気中の湿度が高まると、噴出した霧が空气中に吸収されずに目に見える水分となり、空气中に降下し周囲を濡らしてしまう場合があります。このような場合は霧の量を調節して減らしていただくか、電源を切って運転を停止してください。雨天など湿度が著しく高い環境下では使用状況にご注意ください。

霧が下向きに流れる

噴出した霧を本体底部の吸気口から吸い込むとエアフィルターが濡れ手しまうため、十分に空気を取り込めずに霧が垂れ、流れるように噴出する場合があります。このような場合はエアフィルターの水分を取り除き十分乾燥させてから再度ご使用ください。

タンクに使用する水は水道水を使用する必要がありますか？

水道水以外の水を使用した場合、雑菌の繁殖、水垢の付着、悪臭、部品の変色などの原因となりますので、水道水をご使用ください。

エアフィルターのお手入れに関して

2週間に1回程度を目安にチリやホコリを取り除いて商品を常に清潔な状態に保ってください。また水洗いする場合はその後完全に乾燥させてからご使用ください。乾燥させずに使用してしまうと故障の原因となります。

タンクにアロマオイルを入れてもいいのですか？

アロマオイルの成分によっては樹脂を溶かしたり、変質させたりすおそれがありますので、タンクには水道水のための給水とし、アロマオイルは絶対に入れないでください。

使用時に音がする

本体内部にはファンが搭載されており、そこから音がしますので故障ではありません。ただ通常とは異なる大きな音や異音がする場合は、使用を停止し、当社カスタマーセンターまでご相談ください。

ミネラルカートリッジの交換の目安

1日8時間のご使用で半年を目安に交換してください。

使用中に運転ランプが赤色になった

こちらは給水の合図となります。電源を切り本体からタンクをとりはずし、手順に従ってタンクキャップをはずし給水してください。その際アロマケースとアロマパッドに溜まった水分も取り除いてください。

給水したのみ電源が入らない

タンクキャップのバルブがずれていませんか？タンクキャップの位置を調節してください。また水位センサーが洗っていないか、水位センサーのキャップがはずれていないかもご確認ください。

11、収納の仕方

- 収納の前には必ずお手入れをして清潔な状態にしてから収納してください。
- 長時間で使用にならない場合は、お手入れしたあと陰干しで十分に乾燥させてからポリ袋などに入れるか、元の箱に入れて直射日光を避け、湿気の少ない場所に保管してください。

12、仕様

電源	AC100V 50/60Hz
消費電力	強 22W(超音波式運転時)、強 35W(超音波式+PTCヒーター加熱時)
材質	本体:ABS,PP,PC タンク:ABS アロマトレー:PP
加湿能力(約)	強 280ml/h、中 200ml/h、弱 100ml/h(超音波式運転時)、強 300ml/h、中 230ml/h、弱 130ml/h(超音波式+PTCヒーター加熱時)
連続加湿時間(タンク満水時)	11~30時間(超音波式運転時)、10~23時間(超音波式+PTCヒーター加熱時)
適応床面積(目安)	木造和室:約5畳/7.8㎡ プレハブ洋室:約8畳/12.8㎡
タンク容量	約3.0L
電源コード長さ	約1.2M
外形寸法	約幅220mm×奥行220mm×高さ338/765mm
質量	約1680g

- 推奨面積は目安となるお部屋の大きさです。ご使用環境の特性により性能は異なります。
- 製品の仕様は改良のため、予告なく変更される場合がございます。
- 実際の製品と印刷物の色目には若干の差異がある場合がございます。予めご了承ください。

13、アフターサービスについて

お取扱い、お手入れなどのご相談は当社カスタマーセンターまでお申し付けください。

○保証書(添付)

「お買い上げ年月日」は商品到着時にご自分でご記載ください。そして記載内容を熟読されたうえで使用を開始し、本書はいつでも取り出せる場所に大切に保管してください。

○保証期間は商品到着時から1年間となります。

○保証期間中は保証書の規定に従って、商品の交換をさせていただきます。

○その他

商品に異常が見受けられた場合は、すみやかに当社カスタマーセンターまでご連絡ください。ご自分で修理、改造等をおこなうことは大変危険ですので、絶対におやめください。

その他アフターサービスについてご不明な点は、当社カスタマーセンターまでご連絡ください。

ナビダイヤル



0570-039-777

営業時間 10:00~18:00



MODERN DECO

販売元:モダンデコ株式会社

広島県広島市中区富士見町16-22 ロアール富士見町101

保証書

品名	ハウブリッド加湿器	品番	htjs-004	お買い上げ日	
保証期間	お買い上げ日より 1年間 （消耗品及び付属品は除く）				
販売店	（住所・店名）				
お名前		お電話番号			
ご住所					

無償交換規定

- 取扱説明書に従った正常な使用で故障した場合は、無償交換いたします。
- 保証期間内に故障し、無償交換を受ける場合には、お買い上げの販売店にレシート等の購買の証明となるものと本書を併せてご提示ください。
- 保証期間中でも、次の場合は保証の対象外となります。
 - (イ) 使用上の誤りや、不当な改造や修理による故障、損傷。
 - (ロ) お買い上げ後の取扱過誤、落下及び輸送上の故障、損傷。
 - (ハ) 火災、地震、水害、落雷、その他天災地災、公害や異常電圧による故障、損傷。
 - (ニ) 接続する他の機器の異常によって生じた故障、損傷。
 - (ホ) 一般家庭用以外（業務使用、車両や船舶への搭載）で使用した場合の故障、損傷。
 - (ヘ) 樹脂表面（フッ素樹脂加工も含む）及びメッキの摩耗や打痕による損傷。
 - (ト) 本書のご提示無き場合。
 - (チ) 本書にお買い上げ日、お客様名、販売店名の記載のない場合、あるいは字句を書き換えられた場合。
 - (リ) 転売品及び中古品（オークション購入等を含む）。
- 本書は日本国内においてのみ有効です。（This warranty is valid only in Japan.）
- 本書の再発行はいたしません。大切に保管していつでも取り出せるようにしてください。

※この保証書は本書に明示した期間、条件のもとにおいて無償交換をお約束するものです。従ってこの保証書によってお客様の法律上の権利を制限するものではありません。保証期間経過等についてご不明の場合は取扱説明書に記載の当社カスタマーセンターまでお問い合わせください。

加湿器はこまめに点検してください

このような症状は 製品の動作中に異常な音がる 本体が異常に熱くなる・焦げ臭いにおいがする
ありませんか？ その他の顕著な異常、故障、動作不良など

上記の異常が見受けられた場合は、故障や事故防止のため速やかに使用を中止し
当社カスタマーセンターにお問い合わせください。

販売元：モダンデコ株式会社  0570-039-777

広島県広島市中区富士見町16-22 ロアール富士見町101 FAX 082-236-1298 営業時間 10:00～18:00