

MODERN
DECO

コンプレッサー式除湿機

品番：zo01

取扱説明書

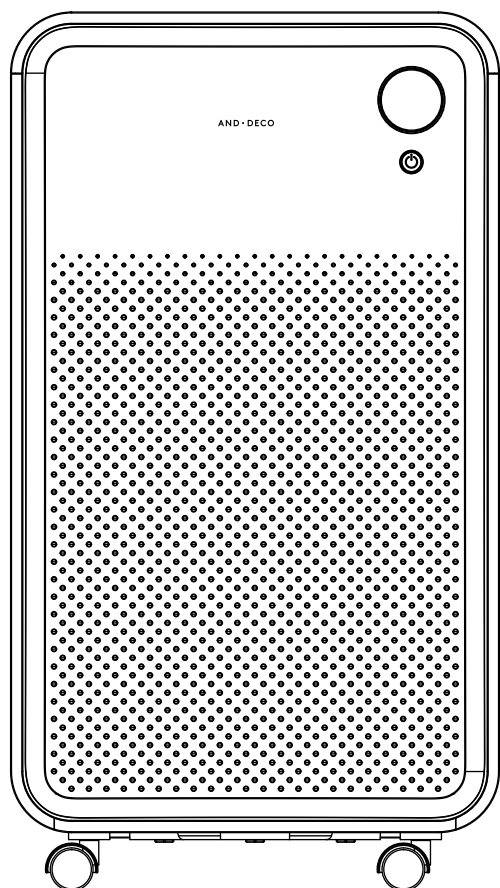

目次	
安全上、使用上のご注意	2,3,4
設置場所について	5
設置環境について	5
各部の名称	6
表示窓の詳細	7
使用方法	8,9,10
排水方法	11
連続排水の方法	12
お手入れ方法	13
移動、保管、廃棄の方法	14
故障かなと思ったら	15
仕様	15
保証書	16

このたびは弊社商品をお買い上げいただきまして誠にありがとうございます。
ご使用前に、この取扱説明書を最後までお読みいただき、正しい使い方で
末永くご愛用ください。お読みになった後は、いつでも取り出せる場所に
大切に保管してください。

安全上、使用上のご注意

天災など不可避の災害、改造等本来の使用を逸脱した使用、お客様の不注意によって生じた故障や事故に関しましては弊社は責任を負いかねますので、あらかじめご了承ください。

※本商品は一般家庭用です

本商品は一般家庭用に限って企画された商品です。一般家庭での目的用途以外の使用や業務用としての使用はおやめください。誤った使用、目的用途以外の使用は保証の対象外となりますので、あらかじめご了承ください。

ここに示した注意事項は、危害や損害を未然に防止するための重要な内容ですので、必ずお守りください。



警告 人が死亡または重傷を負う可能性が想定される内容を示します。



注意 人が障害を負う可能性及び物的損害の発生が想定される可能性を示します。

絵表示の例



本記号は「強制(必ずおこなってください)」を示します。



本記号は「禁止(しないでください)」を示します。



本記号は「分解禁止(しないでください)」を示します。



本記号は「必ず電源プラグを抜く」を示します。



警告



分解、修理、改造は絶対にしないでください。火災、感電の原因となります。



電源コードを傷つける、無理に曲げる、引っ張る、ねじる、束ねる、重い物をのせる、はさみ込む、加工するなどはしないでください。電源コードが破損し感電、火災の原因となります。



交流 100V 以外の電源は使用しないでください。感電、発火の原因となります。またインバーター電源などを使用すると誤作動を起こす可能性があります。



電源コードや電源プラグが傷んだり、コンセントの差込がゆるい場合は使用を中止して当社カスタマーセンターまでご相談ください。感電、ショート、発火の原因となります。



小さいお子様だけで使用したり、乳幼児の手の届く場所に置いて使用しないでください。感電、ケガの原因となります。また保護者はお子様の行動をしっかりと把握し、お子様が本製品に触らないように注意してください。



使用しない場合は、必ず電源プラグをコンセントから抜いてください。長時間プラグを差し込んだままにしますとホコリなどが溜まり、漏電や火災の原因となります。



異常発熱や焦げ臭いなどの異常を感じた場合は使用を中止し、電源プラグをコンセントから抜いて当社カスタマーセンターまでご相談ください。発熱などで火災、感電の原因となります。











電源プラグは必ず根元まで確実に差し込んでください。差し込みがゆるい、もしくは不完全な場合は感電、ショート、発火の原因となります。









電源プラグの刃や刃の取り付け面にホコリや汚れがついている場合は乾いた布で拭き取ってください。火災の原因となります。

安全上、使用上のご注意

警告















-  水につける、本体に水をかける、本体を水洗いするなどの行為はしないでください。また風呂場や脱衣所、トイレなど水のかかりやすい場所では使用しないでください。感電の原因となります。
-  運転した状態で電源プラグの抜き差しをしないでください。運転と停止は必ず電源プラグを差した状態でボタンで操作を行ってください。火災、感電の原因となります。
-  濡れた手で電源プラグの抜き差しをしないでください。感電の原因となります。
-  本製品を傾けたり、横にしたりしないでください。タンクの水がこぼれる原因となります。必ず水平な場所に設置して使用してください。
-  不安定な場所や段差のある場所で使用しないでください。水平かつ安定した場所で使用してください。予期せぬ転倒や故障、水濡れやケガの原因となります。
-  発熱をする器具の近くに置いて使用しないでください。樹脂部が溶け引火や異臭の原因となります。
-  送風口や吸い込み口に指や物、金属物などの異物を入れないでください。感電、故障の原因となります。
-  家庭用以外の用途で使用しないでください。発熱、発火、故障の原因となります。
-  粉塵、ホコリ、ガスの発生する場所では使用しないでください。発熱、発煙、発火の原因となります。

注意

-  電源プラグを抜く時は必ず電源プラグの根元を持って抜いてください。感電、ショート、プラグ破損の原因となります。
-  壁面や家具、カーテン、自立した物やパーティションの近くでは使用しないでください。故障の原因になることがあります。
-  屋外や窓の近くの直射日光の当たる場所では使用しないでください。故障の原因になることがあります。
-  身体に直接風を当てないように気をつけてください。長時間身体に直接風を当てると体調不良や脱水症状を起こす場合があります。
-  フィルターを外した状態で使用しないでください。本体内にホコリが入りこみ故障の原因となります。
-  浴室、更衣室、トイレなど水のかかる場所での使用は避けてください。火災、感電、故障の原因となります。
-  可燃性の物やスプレー缶、火のついたタバコや線香などを近づけないでください。発火する場合があります。

安全上、使用上のご注意

注意

-  送風口の風が直接当たる場所で燃焼器具を使用しないでください。燃焼器具の不完全燃焼の原因となります。
-  本製品に乗ったり、寄りかかる、物を立てかけるなどの行為は避けてください。転倒による故障の原因となりケガの原因にもなります。
-  押入れや扉、家具などの隙間に置いて使用しないでください。発火、発熱の原因となります。
-  テーブルの上など物の上に置いて使用しないでください。必ず安定した床面に置いて使用してください。本製品が落下すると故障、水漏れ、ケガの原因となります。
-  本体を水洗いしないでください。漏電、感電の原因となります。
-  薬品などを扱う場所では使用しないでください。空気中で揮発した薬品や溶剤で本製品が劣化したり、家財を濡らす原因となります。
-  除湿した水は飲料用、飼育用、栽培用などに使用しないでください。健康を害したり、悪影響を及ぼす原因となります。
-  本体の上に液体の入った容器をのせないでください。また小物をのせる行為も避けてください。火災、感電の原因となります。
-  食品、医療品、美術品、学術資料などの保存、特殊な用途の運搬には使用しないでください。保存品の品質の低下、破損の原因となります。
-  動物、植物に直接風を当てないようにしてください。動物、植物に悪影響を与える原因となります。
-  本製品を移動させる時は運転を停止し、タンクの水を捨てハンドルをしっかりと持って移動させてください。タンクの水が内部に残った状態で移動させると水が漏れて家財を濡らしたり、本製品の故障の原因となります。またしっかりと持って運ばないと周囲の床や家具を傷つける場合があります。
-  テレビ、ラジオ、補聴器などの近くで使用しないでください。電波が弱い時や室内アンテナ使用時に雑音が入る場合がありますので、影響の無い場所まで離して使用してください。
-  包装用の箱や袋はお子様や乳幼児の手の届かないところに保管してください。誤ってかぶって窒息し死亡に至る原因となります。
-  内部の部品は取り外したりしないでください。水位を検知する部品を誤ってはずしてしまうと水があふれたり故障の原因となります。

本製品の廃棄について

本製品の廃棄についてはお住いの自治体の廃棄方法に従って適切に廃棄してください。

設置場所について

- 水平な場所で壁、家具、家電製品などから 20cm 以上離して設置してください。
- 直射日光やエアコン、暖房器具の温風が当たらない場所に設置してください。変形や変色したりセンサーが誤作動してしまう可能性があります。
- カーテンなどで吸込口や送風口が塞がれる場所には設置しないでください。
- フィルターをはずした状態で使用しないでください。フィルターの効果を発揮できず、本体内にホコリが溜まり故障の原因となります。
- テレビやラジオにノイズが入る場合がありますので、できるだけ離してご使用ください。
- 不安定な場所では使用しないでください。転倒してケガや故障の原因となります。
- なるべく部屋を閉め切った状態で使用してください。運転中に窓や扉を開けるなどして室内の温度が変わると適切な除湿ができない場合があります。

設置環境について

- 設置の際はカーテン、壁、家具、パーテーションなどから下図に示す距離を確保してください。濡れてシミができて変色、カビ、変形の原因となります。
- 冬場や冷え込んだ環境で室温が低くなると、除湿量が低下する場合があります。

除湿機を 45°傾けてしまった場合は 2 時間以上休ませてから再度ご使用ください。

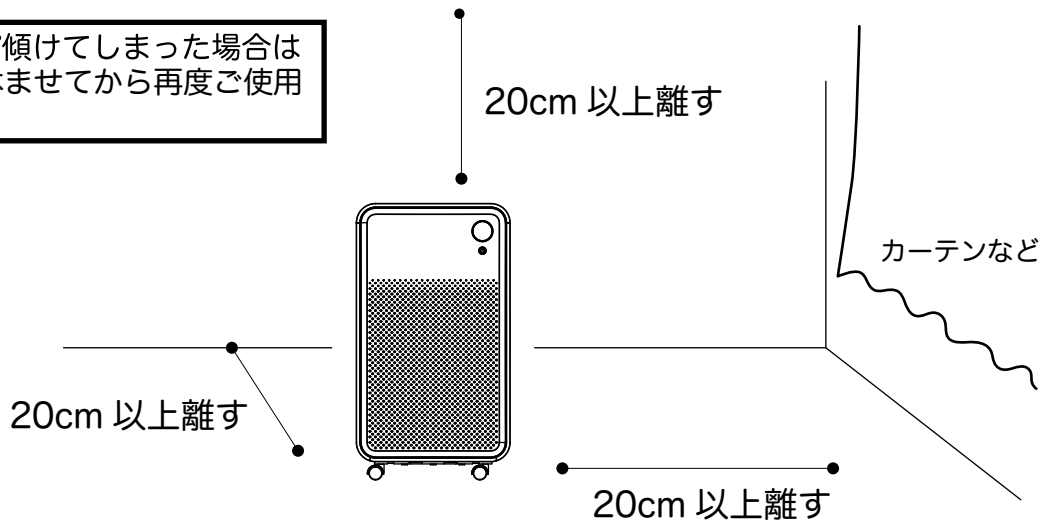

※下記にあげる場所には絶対に設置しないでください。

- 落下の恐れのある水平でない場所
- 凹凸のある場所

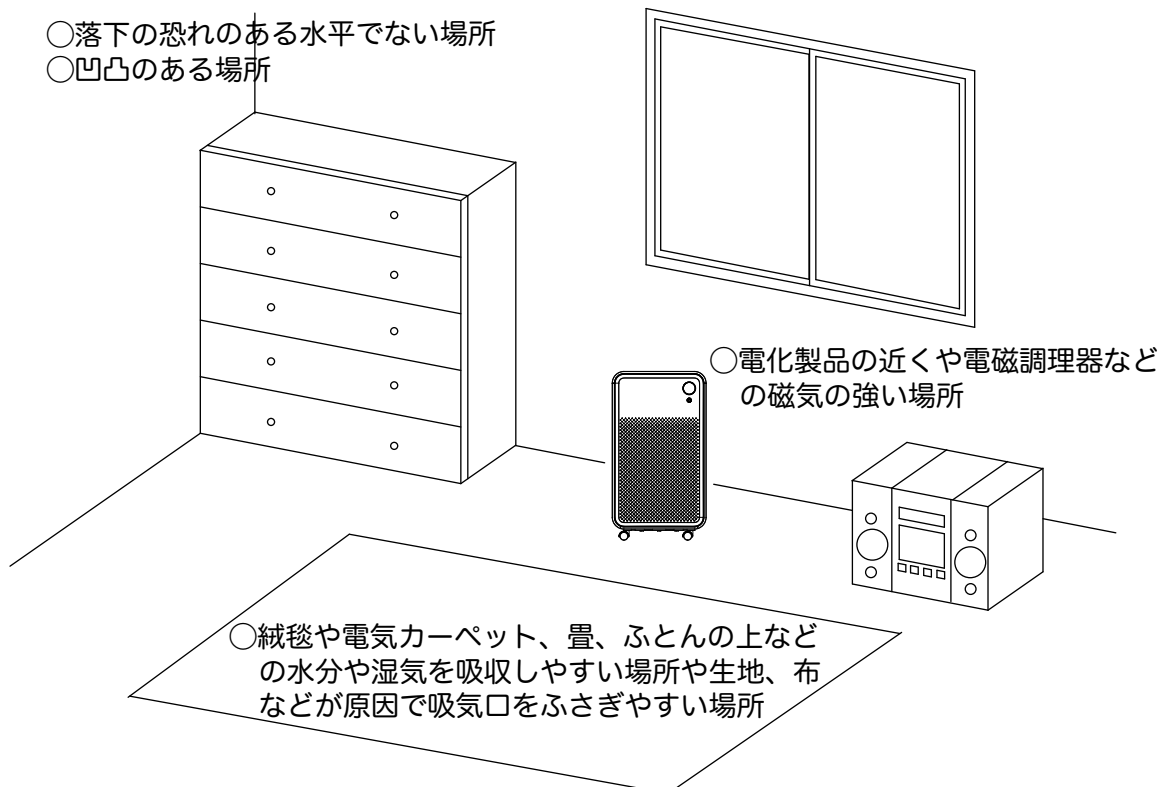

各部の名称

正面

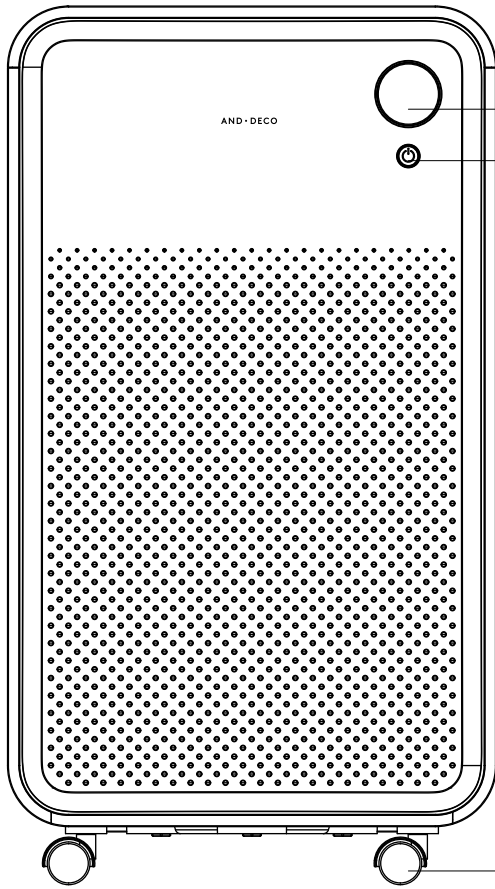

表示窓
電源ボタン

上面

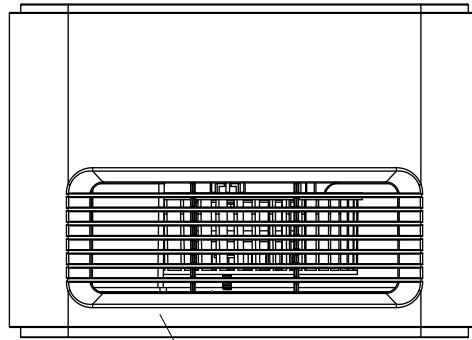

吹き出し口



除湿機は絶対に横にして置かないでください。

背面

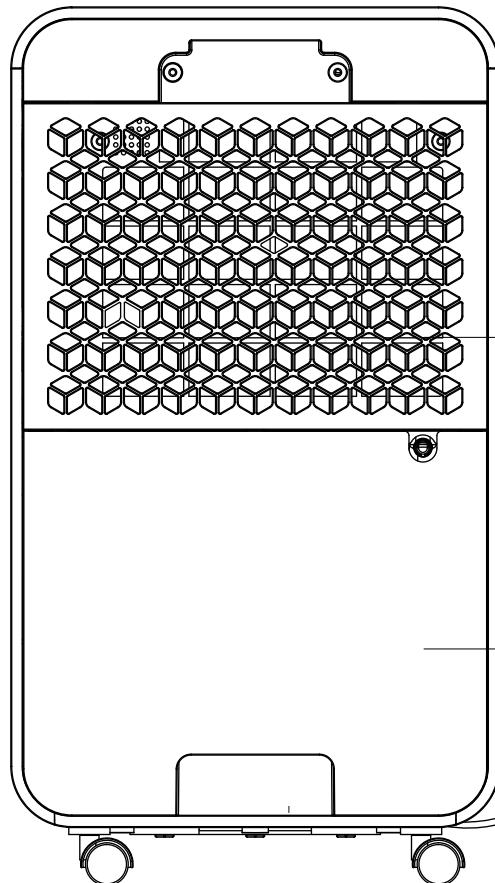

キャスター

吸気口カバー

タンク

温度センサー

活性炭フィルター

タンク蓋

タンク

吸気口

フロート

排水穴
連続排水させる時に
ここに排水ホースを
差し込みます。

電源コード

電源プラグ

アース線

排水ホース

表示窓の詳細

表示窓のアイコンと内容は以下の通りとなります。

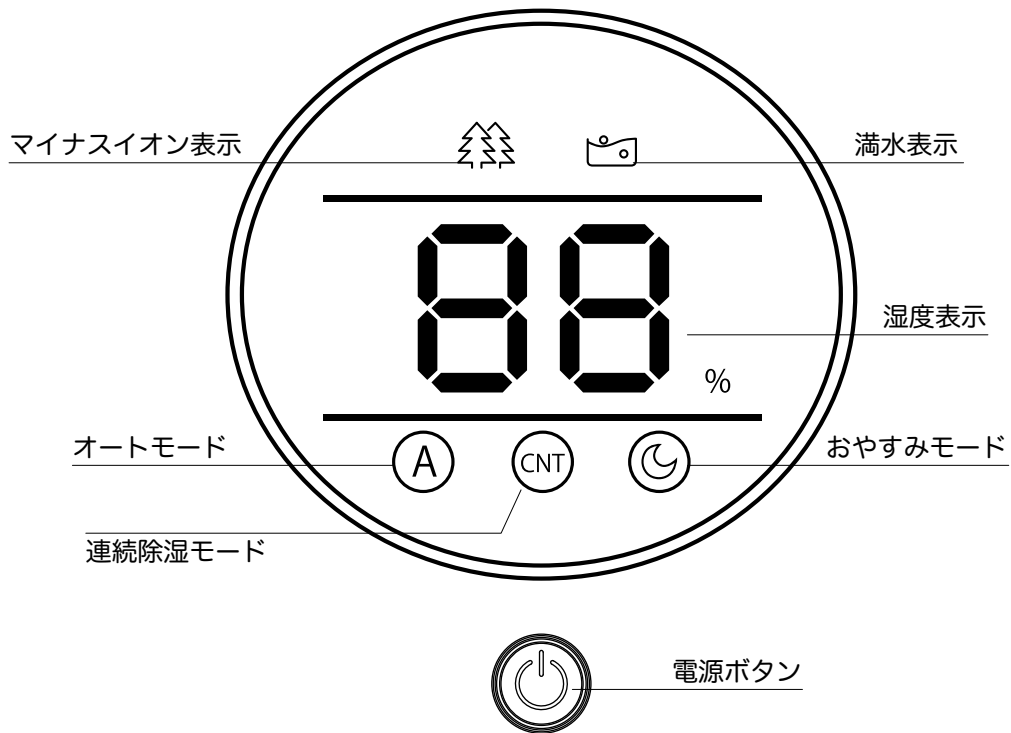

MEMO

使用方法

- 1** 電源を入れる。
電源プラグをコンセントに差し込むと「ピー」という音がして表示が全点灯した後、セグが横に青く点灯します。

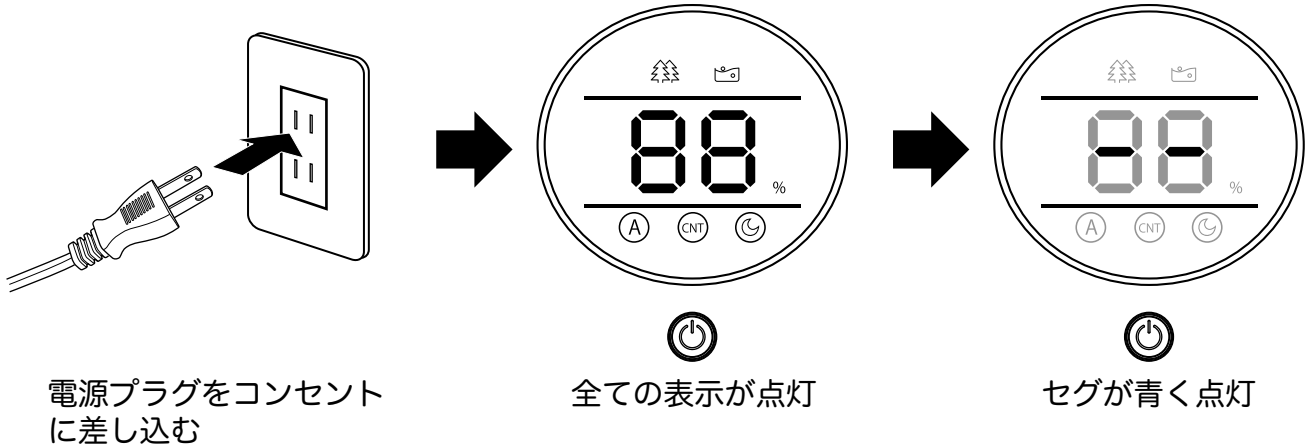

- 2** 除湿を開始する。
電源ボタンを押すと除湿が始まります。前回設定したモードで除湿が始まります。表示窓のセグで現在の湿度を表示します。

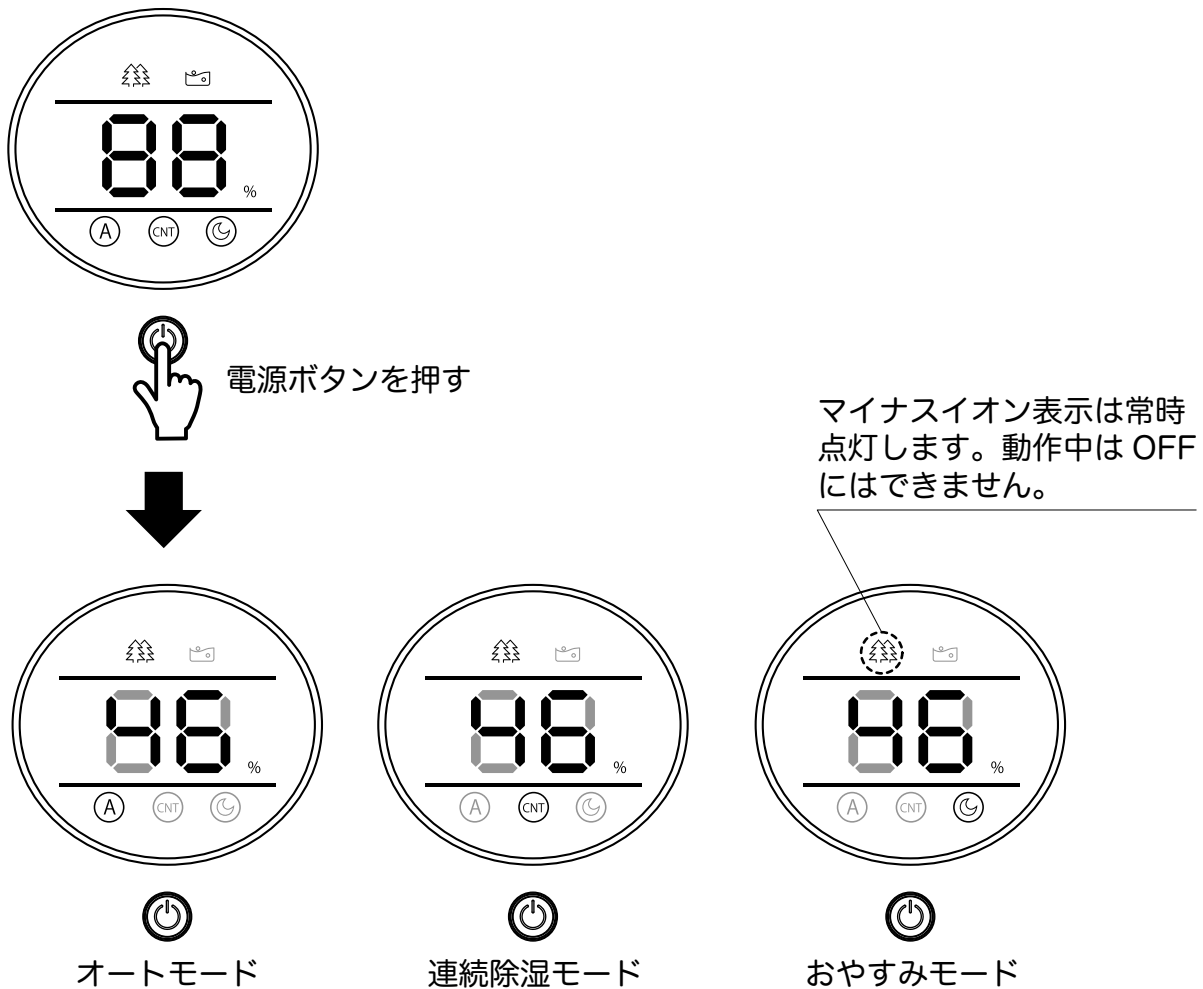

使用方法

- 3** 運転モードを変更する。
運転を開始した状態で電源ボタンを押すごとにオートモード→連続除湿モード→おやすみモードと順に切り替わります。

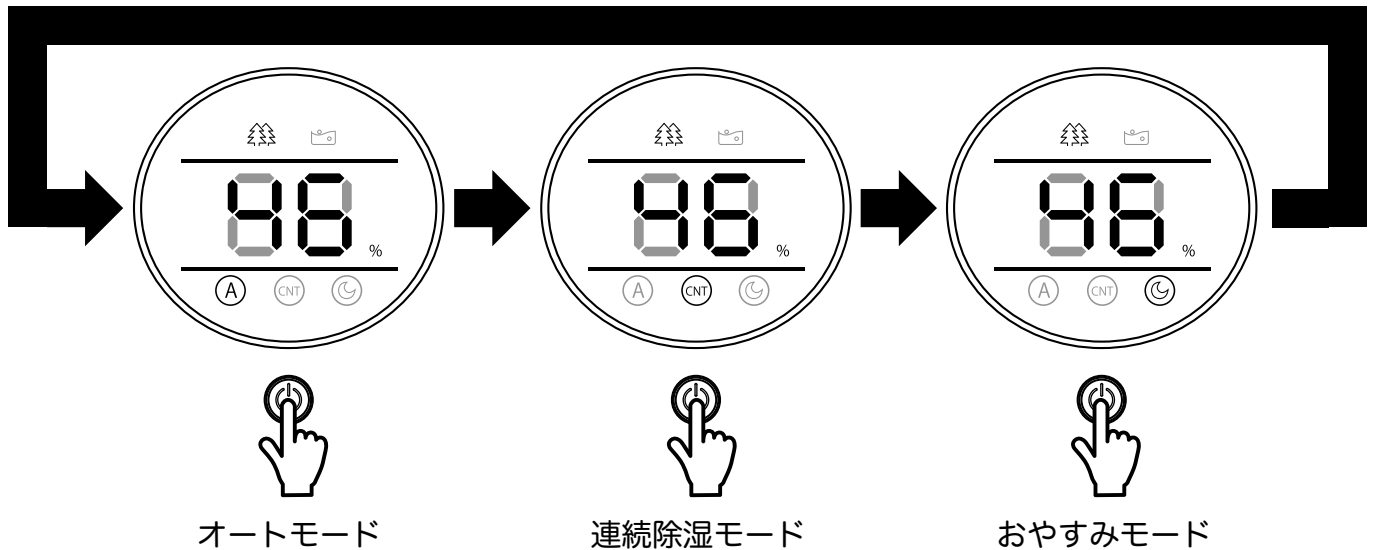

●オートモード

湿度が 47% を下回る場合は運転を自動停止します。湿度が 53% を超える場合は自動で強運転をおこないます。



●連続除湿モード

強運転で除湿をおこないます。



●おやすみモード

湿度が 47% を下回る場合は運転を自動停止します。湿度が 53% を超える場合は自動で弱運転をおこないます。



●湿度表示のセグの色について

- 60% 以上：赤
 - 40% 以上 60% 未満：グリーン
 - 40% 未満：青
- 【湿度表示範囲】 20~95%RH

【除湿運転が開始されない時は】

各モードの目標湿度より室内の湿度が低いと、パネルが表示されるだけで除湿を開始しません。

※本製品の湿度センサーは単体の湿度計とは異なり湿度の目安となります。設置環境(部屋の広さや設置場所)により誤差がでることがありますが不良ではありませんので、あらかじめご了承ください。

使用方法

- 4 運転を停止する。
電源ボタンを強めに4秒ほど長押しすると運転を停止します(次の運転は最後に設定したモードで運転を開始します)。



強めに4秒ほど長押しすると運転を停止します。

【自動霜取り機能について】

室温が低くなると本体内部に霜が発生する場合があります。内部に霜が発生した場合は自動で霜取りをおこないます(霜取り中は除湿運転を停止し、送風運転をおこないます)。

MEMO

排水方法

タンクが満水になるとブザーが鳴り満水表示が赤く点灯し運転を停止します。タンクをゆっくりと引き出して矢印部分を下にして水を捨ててください。空になったタンクを再度セットすると停止前の状態で運転を再開します。

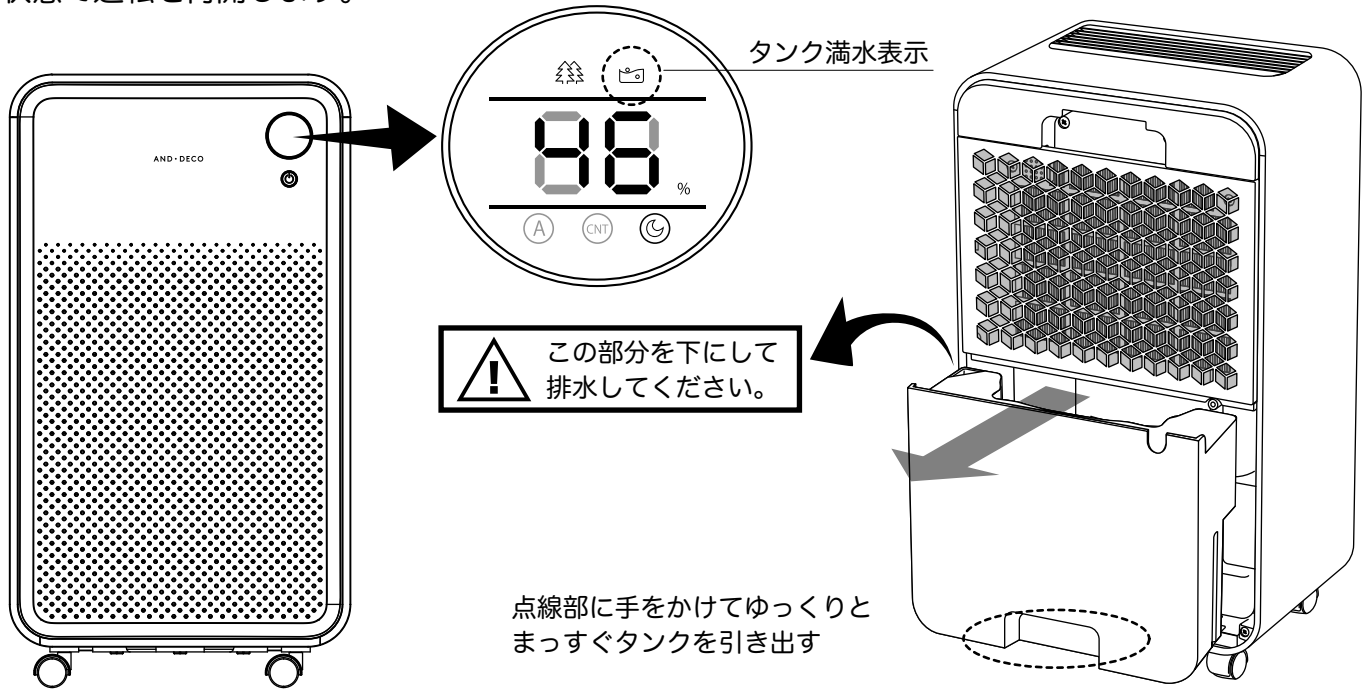

⚠ 注意

水を捨てる際は水がこぼれないように本体をおさえながらタンクをゆっくりとまっすぐ引き出してください。また本体に残っている水が落ちて本体が濡れる可能性がありますので、運転を停止した後は、しばらく時間を置いてからタンクの引き出しをおこなってください。



フロートはタンクからはずさないでください。はずしてしまうとタンクが満水になっても運転を停止できず、周囲を濡らしたりする恐れがあります。

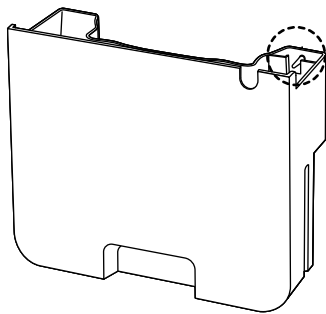

タンクは急がずゆっくりと引き出してください。タンク内の水がこぼれて周囲を濡らす可能性があります。

連続排水の方法

付属の排水ホースを接続すると、タンクの排水量を気にすることなく排水ができます。本体からタンクを取り外し、排水穴にしっかりと排水ホースを差し込んでください。それからタンクを元の場所にセットします。ホースの場所は本体を設置した床レベルより低い場所にホースを垂らして運転させます。

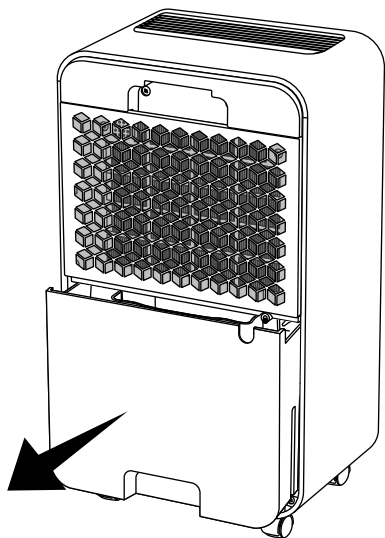

タンクを外す

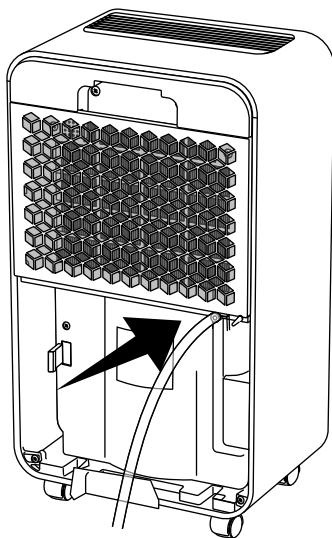

排水ホースを差し込む

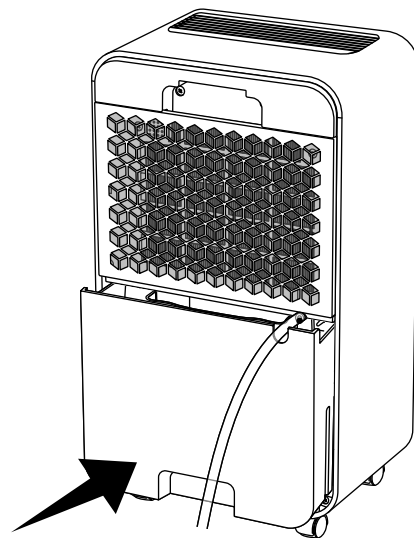

タンクを再度セットする

⚠ 注意

正しい設置例

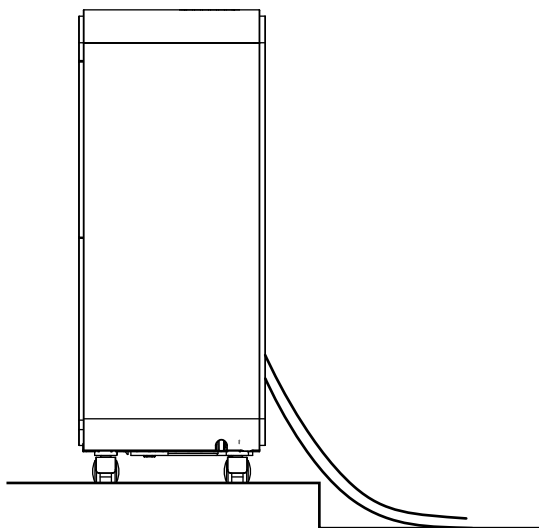

- 本体より低い床面に排水ホースを垂らす

誤った設置例

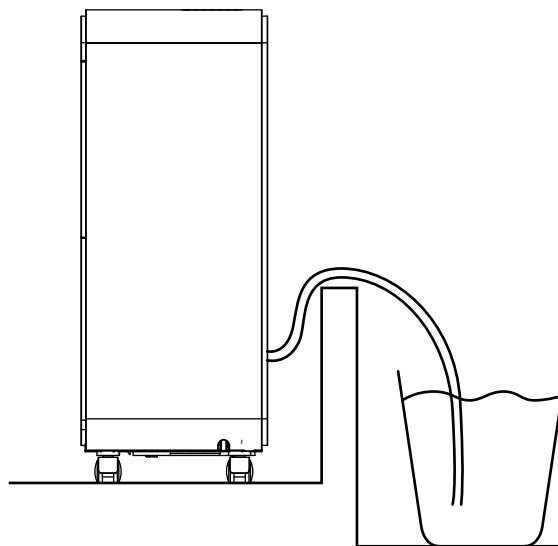

- 排水ホースを装着点より高くあげない
- 排水ホースの先を水に入れない

お手入れ方法

! お手入れをする時は、必ず電源コードをコンセントから抜いてください。

吸気口カバー、活性炭フィルターのお手入れ

吸気口カバー、活性炭フィルターにホコリやゴミがたまると風量が低下します。2週間に一度を目安に吸気口カバー、活性炭フィルターのホコリを掃除機などで吸い取って綺麗にしてください。

- 活性炭フィルターは半年に一回の交換を推奨しています。また活性炭フィルターは水洗いできません。
- 本製品の活性炭フィルターは消耗品となっております。寿命がきたら専用の活性炭フィルターをお買い求めください。

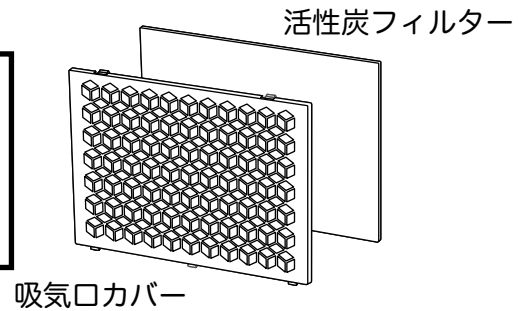

本体のお手入れ

少し湿らせた柔らかい布で本体を吹いてください。シンナー、ベンジン、アルコール、有機溶剤などは使用しないでください。汚れがひどい場合は中性洗剤を少し含ませて水で薄めた布で汚れを拭き取った後、乾いた布で乾拭きしてください。

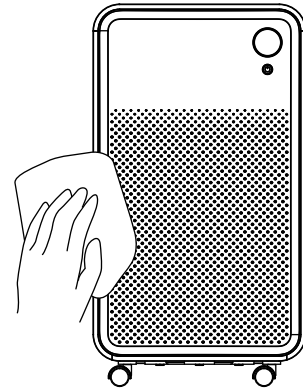

タンクのお手入れ

タンクを本体からはずして蓋を取ってから水を捨て、ゴミなどは水で洗い流して、汚れは柔らかいスポンジやブラシで落としてください。洗った後は乾いた柔らかい布で拭き取って乾かしてください。

- ⊘ フロートはタンクからはずさないでください。はずしてしまうとタンクが満水になっても運転を停止できず、周囲を濡らしたりする恐れがあります。

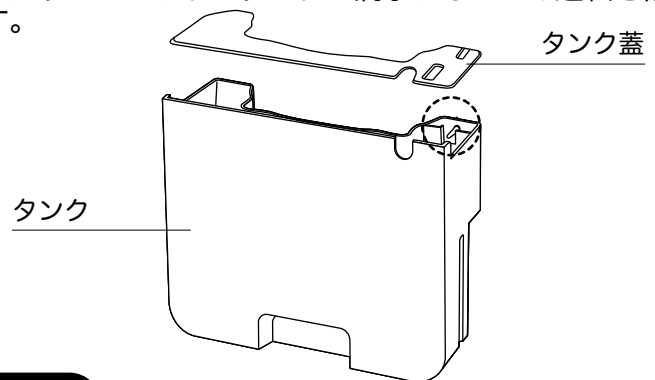

エラー表示について

エラー表示がでた場合は以下の項目をご参照ください。

E2	温湿度センサーの異常	当社カスタマーセンターまでご連絡ください。
CL	室温が低すぎる	正常です。除湿せず送風運転のみをおこないます (適切な室温: 5~38°C)。
CH	室温が高すぎる	正常です。除湿せず送風運転のみをおこないます (適切な室温: 5~38°C)。
LO	部屋の湿度が20%以下になる	正常です。除湿せず送風運転のみをおこないます。
HI	部屋の湿度が高すぎる	正常です。通常運転をおこないます。

移動、保管、廃棄の方法

除湿器の移動

本体底面にキャスターが付いているので同じ床面であれば持ち上げずに移動ができます。段差などがある場合は持ち手をしっかりと持って落とさないように移動してください。※重量がありますので十分注意してください。

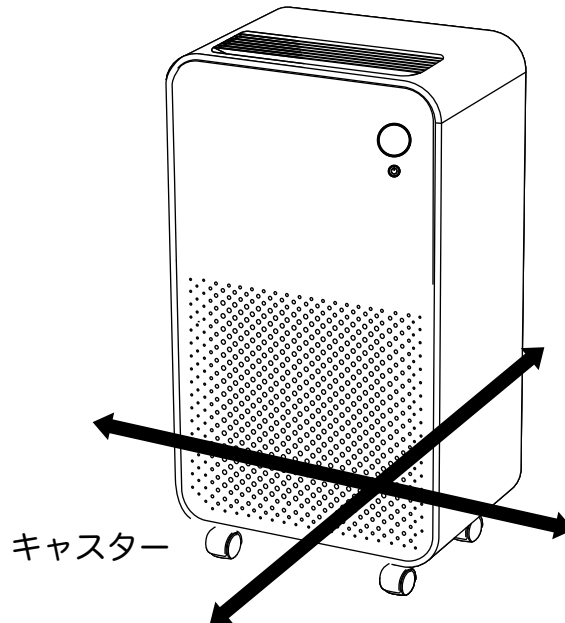

保管方法

- お手入れをして、よく乾燥させてから保管してください。汚れや水分が残ったまま長時間保管すると悪臭やカビが発生する原因となります。
- タンクとの水を排水して、陰干ししてよく乾燥させてください。また高温多湿の場所を避けて保管してください。
- 本体や水タンクは保管する前に約1週間程度自然乾燥させてください。

廃棄方法

- 本製品のコンプレッサーにはフロン類が封入されています。地球温暖化防止のため、廃棄をする際には冷媒フロン類の適切な処理が必要です。

製品や梱包材の廃棄は、お住いの自治体の取り決めにしたがって処理してください。

故障かなと思ったら

故障かなと思う前に、以下の現象がないか確認をお願いします。不具合の場合は使用を中止し、当社カスタマーセンターまでご連絡ください。

こんな時は？	以下の現象を確認願います
電源を入れても動かない	<ul style="list-style-type: none"> ●電源プラグが抜けていませんか？ →電源プラグをコンセントにしっかりと差し込んでください。 ●タンクが満水になっていませんか？またタンクは本体にきちんとセットされていますか？ →タンクの水を排水してください。タンクを正しくセットしてください。 ●本体が正常に動作する環境で使用していますか？ →動作が可能な室温は5～38℃となります。
湿度が下がらない	<ul style="list-style-type: none"> ●活性炭フィルターが汚れていませんか？ →活性炭フィルターを掃除してください。 ●吸気口カバーが目詰まりしていませんか？ →吸気口カバーを掃除してください。 ●室温が極端に低くなっていませんか？ →室温が低いと除湿量は少なくなります。 ●暖房器具を使っていませんか？ →水蒸気を発生させる暖房器具が出来るだけ使用を控えてください。 ●設定湿度を高くしていませんか？ →湿度の設定を室内環境よりも低く設定してください。 ●吹き出し口、吸気口が障害物で塞がっていませんか？ →障害物から離してください。
除湿量が少ない	<ul style="list-style-type: none"> ●湿度が低い →湿度が低いと除湿量は少なくなります。異常ではありません。 ●室温が低い →コンプレッサー式除湿機は室温が低いと除湿量は少なくなります。
床が濡れる、水漏れ	<ul style="list-style-type: none"> ●水平かつ安定した場所に設置してください。 ●移動させる際はタンクの水を全て捨ててください。 ●連続排水をおこなっている際は排水ホースにねじれがないか確認してください。 ●タンク内のフロートがはずれていないか確認してください。またフロートが上下に動くか確認をしてください。 ●運転後すぐにタンクを取り外すと残った水が落ちてきます。水がすべて落ちるのを待ってから取り外してください。
動作音が大きい	<ul style="list-style-type: none"> ●水平かつ安定した場所に設置してください。 ●吸気口カバーやフィルターを掃除してください。 ●流水音がする →異常ではありません。

仕様

品番	zo01		
定格電圧	AC100V		
定格周波数	50/60Hz		
定格消費電力	150W/185W		
タンク容量(約)	2.0L		
外形寸法(約)	幅 280mm× 奥行 200mm× 高さ 504mm		
製品質量(約)	11.6kg		
コード長さ(約)	1.5M		
生産国	中国		
除湿可能面積の目安	定格周波数	50Hz	60Hz
	木造	6畳(10㎡)	7畳(12㎡)
	プレハブ	10畳(16㎡)	11畳(18㎡)
	鉄筋コンクリート	13畳(21㎡)	14畳(23㎡)

※製品の的外観、仕様は予告なく変更する場合があります。ご了承ください。

※定格除湿能力は、室温 27℃、相対湿度 60% を維持し続けた時の 1 日(24 時間)あたりの除湿量です。

保証書

品名	コンプレッサー式除湿機	品番	zo01	お買い上げ日	
保証期間	お買い上げ日より 1年間 （消耗品及び付属品は除く）				
販売店	（住所・店名）				

お名前		お電話番号	
ご住所			

無償交換規定

- 取扱説明書に従った正常な使用で故障した場合は、無償交換いたします。
- 保証期間内に故障し、無償交換を受ける場合には、お買い上げの販売店にレシート等の購買の証明となるものと本書を併せてご提示ください。
- 保証期間中でも、次の場合は保証の対象外となります。
 - (イ) 使用上の誤りや、不当な改造や修理による故障、損傷。
 - (ロ) お買い上げ後の取扱過誤、落下及び輸送上の故障、損傷。
 - (ハ) 火災、地震、水害、落雷、その他天災地災、公害や異常電圧による故障、損傷。
 - (ニ) 接続する他の機器の異常によって生じた故障、損傷。
 - (ホ) 一般家庭用以外（業務使用、車両や船舶への搭載）で使用した場合の故障、損傷。
 - (ヘ) 樹脂表面（フッ素樹脂加工も含む）及びメッキの摩耗や打痕による損傷。
 - (ト) 本書のご提示無き場合。
 - (チ) 本書にお買い上げ日、お客様名、販売店名の記載のない場合、あるいは字句を書き換えられた場合。
 - (リ) 転売品及び中古品（オークション購入等を含む）。
- 本書は日本国内においてのみ有効です。（This warranty is valid only in Japan.）
- 本書の再発行はいたしません。大切に保管していつでも取り出せるようにしてください。

※この保証書は本書に明示した期間、条件のもとにおいて無償交換をお約束するものです。従ってこの保証書によってお客様の法律上の権利を制限するものではありません。保証期間経過等についてご不明の場合は取扱説明書に記載の当社カスタマーセンターまでお問い合わせください。

コンプレッサー式除湿機はこまめに点検してください

このような症状はありませんか？ 製品の動作中に異常な音がある 本体が異常に熱くなったり、焦げ臭いにおいがする
 その他の顕著な異常、故障、動作不良など

上記の異常が見受けられた場合は、故障や事故防止のため速やかに使用を中止し、当社カスタマーセンターにお問い合わせください。

販売元：モダンデコ株式会社  0570-039-777

広島県広島市中区富士見町16-22 ロアール富士見町101 FAX 082-236-1298 営業時間 10:00~18:00